

**MASTER**

**РУКОВОДСТВО ПО ЭКСПЛУАТАЦИИ**



# СТРЕМЛЕНИЕ К ЛУЧШИМ РЕЗУЛЬТАТАМ



Партнерство с ELF  
**world  
series**  
by RENAULT



## RENAULT рекомендует ELF

Elf и Renault являются партнерами в области высоких технологий в автомобилестроении и проводят совместную экспертизу в условиях, близких к городскому циклу. Благодаря этому долгосрочному сотрудничеству вам предоставляется широкий ассортимент смазочных средств, идеально подходящих для вашего Renault. Продолжительная защита и оптимальные характеристики вашего двигателя обеспечены. Чтобы подобрать наиболее подходящее сертифицированное смазочное средство ELF для полной замены или доливки в ваш автомобиль, обратитесь на сервисную станцию Renault или воспользуйтесь инструкцией по эксплуатации автомобиля.



[www.lubricants.elf.com](http://www.lubricants.elf.com)



Марка TOTAL

# Добро пожаловать в Ваш автомобиль!

Настоящее руководство по эксплуатации и обслуживанию автомобиля содержит информацию, которая позволит Вам:

- ознакомиться с автомобилем, правильно его эксплуатировать и максимально использовать его возможности.
- поддерживать его оптимальную работу посредством простого, но четкого соблюдения советов по техобслуживанию.
- быстро устранить мелкие неисправности, не требующие вмешательства специалиста.

То небольшое время, которое Вы потратите на чтение данного руководства, с лихвой окупится приобретенными сведениями, а также знаниями функциональных возможностей и технических новшеств, которые использованы в конструкции Вашего автомобиля. Если Вам понадобится дополнительная информация об автомобиле, специалисты сервисной станции компании-производителя будут рады дать любые необходимые консультации.

Этот символ поможет Вам при чтении руководства:



Он указывает на опасность или риск, а также на необходимость принятия мер безопасности.

Данное руководство по эксплуатации содержит описание модели, основанное на ее технических характеристиках, существующих на момент написания документа. **Руководство охватывает все виды оборудования** (как серийного, так и дополнительного), **устанавливаемого на автомобили данной модели, однако его наличие на Вашем автомобиле зависит от комплектации, выбранных опций и страны поставки.**

**Также в руководстве Вам может встретиться информация об оборудовании, которым предполагается оснащать автомобили в течение ближайшего года.**

Во всем тексте Руководства, когда дается ссылка на сервисную станцию компании-производителя, речь идет о сервисной станции компании RENAULT.

Счастливого пути за рулем Вашего нового автомобиля!



# С О Д Е Р Ж А Н И Е

## Главы

**Знакомство с автомобилем .....**

**1**

**Вождение автомобиля .....**

**2**

**Комфорт .....**

**3**

**Техническое обслуживание .....**

**4**

**Практические советы .....**

**5**

**Технические характеристики .....**

**6**

**Алфавитный указатель .....**

**7**



# Глава 1: Знакомство с автомобилем

Ключ, пульт дистанционного управления . . . . .	1.2
Система доступа «свободные руки» . . . . .	1.6
Запирание и отпирание дверей . . . . .	1.8
Двери . . . . .	1.11
Передние сиденья . . . . .	1.17
Подголовники . . . . .	1.20
Ремни безопасности . . . . .	1.21
Система пассивной безопасности водителя и переднего пассажира . . . . .	1.25
Боковые устройства безопасности . . . . .	1.28
Система обеспечения безопасности детей: общие сведения . . . . .	1.30
выбор крепления детского сиденья . . . . .	1.33
установка детского сиденья, общие сведения . . . . .	1.35
Детское сиденье: крепление ремнем безопасности или с помощью системы isofix . . . . .	1.36
отключение и включение подушки безопасности переднего пассажира . . . . .	1.66
Рулевое колесо/рулевое управление с усилителем . . . . .	1.69
Место водителя с левосторонним расположением рулевого колеса . . . . .	1.70
Место водителя с правосторонним расположением рулевого колеса . . . . .	1.72
Сигнальные лампы . . . . .	1.74
Бортовой компьютер . . . . .	1.79
Часы . . . . .	1.88
Наружная температура . . . . .	1.88
Зеркала заднего вида . . . . .	1.90
Стеклоочиститель, стеклоомыватель . . . . .	1.91
Приборы наружного освещения и сигнализации . . . . .	1.93
Электрическая регулировка света фар в вертикальной плоскости . . . . .	1.96
Звуковая и световая сигнализация . . . . .	1.97
Топливный бак . . . . .	1.98

# КЛЮЧ, РАДИОЧАСТОТНЫЙ ПУЛЬТ ДИСТАНЦИОННОГО УПРАВЛЕНИЯ: общие сведения (1/2)

30341



Ⓐ

## Ключ А

- 1 Ключ замка зажигания, дверей и пробки заливной горловины топливного бака.

Ключ не должен использоваться в иных случаях (для открывания бутылок и т.п.), чем те, которые указаны в руководстве по эксплуатации.

20906

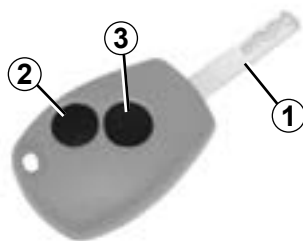

Ⓑ

## Радиочастотный пульт дистанционного управления В

- 1 Ключ замка зажигания, дверей и пробки заливной горловины топливного бака.
- 2 Запирание всех открывающихся элементов кузова.
- 3 Отпирание всех открывающихся элементов кузова.

### Рекомендация

Не подносите пульт дистанционного управления к источнику тепла, холода или влажности.

30308

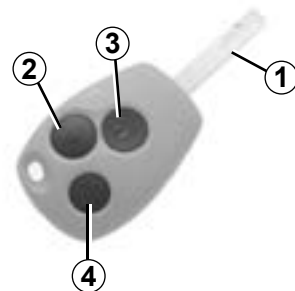

Ⓒ

## Радиочастотный пульт дистанционного управления С

- 1 Ключ замка зажигания, дверей и пробки заливной горловины топливного бака.
- 2 Запирание всех открывающихся элементов кузова.
- 3 Кнопка отпирания передних дверей и, в зависимости от модификации автомобиля, всех открывающихся элементов кузова. См. раздел «Ключ, радиочастотный пульт дистанционного управления: использование» в главе 1.
- 4 Отпирание/запирание багажного отделения. В зависимости от модификации автомобиля, запирание и отпирание боковых сдвижных дверей.



### Зона действия радиочастотного пульта дистанционного управления

Размер зоны изменяется в зависимости от окружающих условий: будьте внимательны при обращении с пультом дистанционного управления во избежание несвоевременного запирания или отпирания дверей при случайном нажатии на кнопки.

**Примечание:** некоторые модификации автомобиля предусматривают повторное автоматическое запирание дверей, если ни одна дверь не будет открыта в течение приблизительно 2 минут после подачи сигнала на отпирание с пульта дистанционного управления.

### Радиопомехи

Если вблизи автомобиля или внутри него включено оборудование, работающее на той же радиочастоте, что и пульт дистанционного управления замками Вашего автомобиля, передача сигнала с пульта может быть нарушена.

315065



### Приемопередатчик системы доступа без ключа D

Он позволяет запирать и отпирать открывающиеся элементы автомобиля без воздействия на пульт дистанционного управления. См. раздел «Приемопередатчик системы доступа без ключа: использование» в главе 1.

### Замена, необходимость в дополнительном пульте дистанционного управления или приемопередатчике

Обращайтесь исключительно к Представителю компании-производителя.

- При замене одного пульта дистанционного управления необходимо доставить автомобиль и все имеющиеся пульты на сервисную станцию для инициализации всего комплекта.
- В зависимости от модификации автомобиля, у вас есть возможность использовать до четырех пультов дистанционного управления или двух приемопередатчиков.

### Неисправность пульта дистанционного управления

Убедитесь в том, что элемент питания не разряжен, указанной модели и правильно установлен. Срок службы элемента питания около двух лет. Процедуру замены элемента питания см. в разделе «Ключ, радиочастотный пульт дистанционного управления: элемент питания» в главе 5.

## КЛЮЧ, РАДИОЧАСТОТНЫЙ ПУЛЬТ ДИСТАНЦИОННОГО УПРАВЛЕНИЯ: использование (1/2)

Пульт дистанционного управления **B** служит для запираания и отпираания замков дверей автомобиля.

Пульт дистанционного управления работает от электрического элемента питания, который периодически следует заменять (см. раздел «Ключ, радиочастотный пульт дистанционного управления: элементы питания» в главе 5).

### Запираение дверей

При нажатии на кнопку **1** запираются все открывающиеся элементы кузова.

**Запираение** сопровождается **двукратным** включением указателей поворотов и боковых повторителей указателей поворотов в режиме аварийной сигнализации.

### Отпираение дверей

При нажатии на кнопку **2** отпираются все открывающиеся элементы кузова.

**Отпираение** замков дверей сопровождается **однократным** включением указателей поворотов и боковых повторителей указателей поворотов в режиме аварийной сигнализации.

20004

**B**

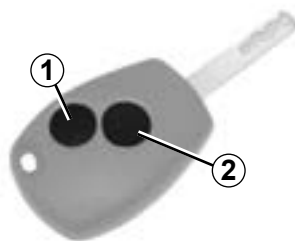

**Примечание:** в зависимости от комплектации автомобиля, когда один из открывающихся элементов (дверь или багажное отделение) не полностью закрыт или остается открытым, происходит быстрое запираение и отпираение открывающихся элементов кузова, огни аварийной сигнализации не срабатывают.

Порядок запираания и отпираания дверей изнутри изложен в разделе «Централизованное запираение и отпираение дверей» в главе 1.



#### Ответственность водителя

Выходя из автомобиля, никогда не оставляйте ключ в замке зажигания или карту в салоне, особенно если внутри остался ребенок (или животное). Ребенок или животное могут причинить вред себе или другим людям, запустив двигатель, включив оборудование, например, стеклоподъемники, или заблокировав двери. Существует опасность получения тяжелых травм.

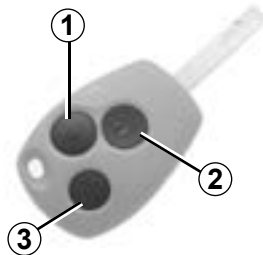

Пульт дистанционного управления **С** служит для запираения и отпираения замков дверей и багажного отделения автомобиля.

Пульт дистанционного управления работает от электрического элемента питания, который периодически следует заменять (см. раздел «Ключ, радиочастотный пульт дистанционного управления: элементы питания» в главе 5).

Ключ не должен использоваться в иных случаях (для открывания бутылок и т.п.), чем те, которые указаны в руководстве по эксплуатации.

**С**

### Отпирание дверей

Краткое нажатие на кнопку **2** позволяет отпереть передние двери или, в зависимости от комплектации автомобиля, все двери.

В зависимости от модификации автомобиля двумя последовательными нажатиями на кнопку **2** можно отпереть все двери.

Краткое нажатие на кнопку **3** позволяет запереть/отпереть дверь багажного отделения и, в зависимости от комплектации автомобиля, боковые сдвижные двери.

Отпирание замков дверей сопровождается **однократным** включением указателей поворотов и боковых повторителей указателей поворотов в режиме аварийной сигнализации.

### Запирание дверей

При кратковременном нажатии на кнопку **1** запираются все открывающиеся элементы кузова.

Однократное нажатие на кнопку **1** позволяет запереть или отпереть дверь багажного отделения и, в зависимости от комплектации автомобиля, боковые сдвижные двери.

Запирание сопровождается **двукратным** включением указателей поворотов и боковых повторителей указателей поворотов в режиме аварийной сигнализации.

### Блокировка внутренних ручек дверей

Эта система, если она есть, позволяет запереть открывающиеся элементы кузова и делает невозможным открытие дверей внутренними ручками (например, при попытке открыть дверь изнутри через разбитое стекло).

#### Для включения режима блокировки внутренних ручек дверей:

Нажмите два раза подряд на кнопку **1**.

Блокировка подтверждается **пятикратным** включением указателей поворотов и боковых повторителей указателей поворотов в режиме аварийной сигнализации.



Ни в коем случае не включайте блокировку внутренних ручек дверей, если в автомобиле остался пассажир или домашнее животное!

## ПРИЕМОПЕРЕДАТЧИК СИСТЕМЫ ДОСТУПА БЕЗ КЛЮЧА: использование (1/2)

31565



На автомобилях, оснащенных приемопередатчиком **1**, он позволяет, в дополнение к возможностям пульта дистанционного управления, запирать и отпирать автомобиль без воздействия на пульт дистанционного управления, когда он находится в одной из зон доступа **2**.

**Примечание:** приемопередатчик системы доступа без ключа действует только на передние двери и на дверь багажного отделения.

30420

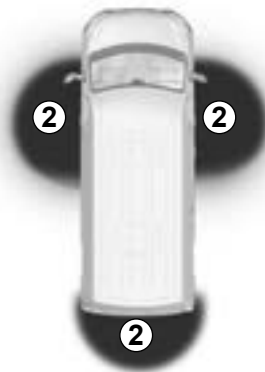

Он работает от электрического элемента питания, который периодически следует заменять (см. раздел «Приемопередатчик системы доступа без ключа: элементы питания» в главе 5).



### **Ответственность водителя**

Выходя из автомобиля, никогда не оставляйте приемопередатчик в салоне, если в автомобиле остался ребенок (или домашнее животное), даже на короткое время.

Ребенок или животное могут причинить вред себе или другим людям, запустив двигатель, включив оборудование, например, стеклоподъемники, или заблокировав двери.

Существует опасность получения тяжелых травм.

## ПРИЕМОПЕРЕДАТЧИК СИСТЕМЫ ДОСТУПА БЕЗ КЛЮЧА: использование (2/2)

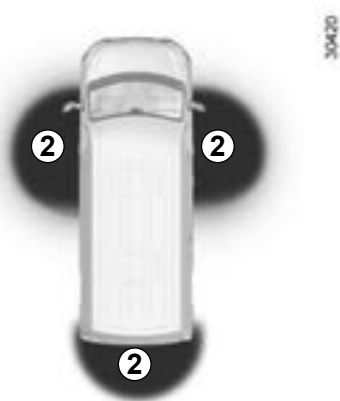

### Радиопомехи

Если вблизи автомобиля или внутри него включено оборудование, работающее на той же радиочастоте, что и пульт дистанционного управления замками Вашего автомобиля, передача сигнала с пульта может быть нарушена.

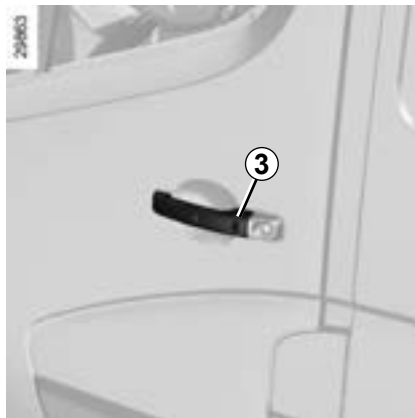

### Разблокировка автомобиля

При нахождении приемопередатчика в одной из зон доступа **2**, нажмите на кнопку **3** или **4**, замки всех дверей отпираются.

Отпирание замков дверей сопровождается **однократным** включением указателей поворота в режиме аварийной сигнализации.



### Запирание автомобиля

При нахождении приемопередатчика в одной из зон доступа **2** нажмите на кнопку **3** или **4**, замки всех дверей блокируются.

Запирание замков дверей сопровождается **включением** на 4 секунды указателей поворота в режиме аварийной сигнализации.

**Примечание:** когда один из открывающихся элементов (боковая дверь или дверь багажного отделения) не полностью закрыт или остается открытым, происходит быстрое запирание и отпирание открывающихся элементов кузова, аварийная световая сигнализация не мигает.

## ЦЕНТРАЛИЗОВАННОЕ ЗАПИРАНИЕ И ОТПИРАНИЕ ДВЕРЕЙ

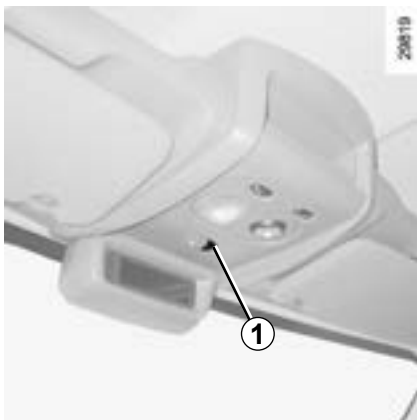

### Запирание и отпирание дверей изнутри

Электрический привод позволяет одновременно запирать все двери. Заблокируйте или разблокируйте замки дверей, нажав на выключатель **1**.

Если один из открывающихся элементов кузова (боковая дверь или дверь багажного отделения) открыт или неплотно закрыт, происходит быстрое запирание/отпирание открывающихся элементов.

### Запирание открывающихся элементов кузова без пульта дистанционного управления

При остановленном двигателе, закрытых задних дверях и при открытой одной из передних дверей нажмите на выключатель **1** и удерживайте его нажатым не менее пяти секунд.

Перед выходом из автомобиля убедитесь, что Вы не оставили Ваш ключ внутри салона.

После закрытия двери все открывающиеся элементы кузова будут заперты. Отпирание автомобиля снаружи возможно только с помощью ключа или пульта дистанционного управления, только для двери водителя.

### Сигнальная лампа состояния открывающихся элементов кузова

При включенном зажигании сигнальная лампа, встроенная в выключатель **1**, информирует Вас о состоянии открывающихся элементов кузова:

- сигнальная лампа горит, если они заперты;
- сигнальная лампа не горит, если они не заперты.

Если вы запираете двери при выключенном зажигании сигнальная лампа горит, затем гаснет.

### Запирание дверей с открытым багажным отделением

Чтобы запереть автомобиль, когда один из открывающихся элементов кузова открыт (например, при перевозке грузов при открытой двери багажного отделения и т. п.) или при нахождении в зоне сильных электромагнитных помех, или при неисправности ключа: остановите двигатель и, нажав на кнопку **1**, удерживайте ее нажатой не менее пяти секунд.



Никогда не покидайте автомобиль, оставив ключ, пульт дистанционного управления или приемопередатчик в салоне.



#### Ответственность водителя

Если Вы решили ехать с запертыми дверьми, помните, что это может затруднить доступ спасателей в салон снаружи в экстренной ситуации.

## ЗАПИРАНИЕ И ОТПИРАНИЕ ДВЕРЕЙ ВРУЧНУЮ

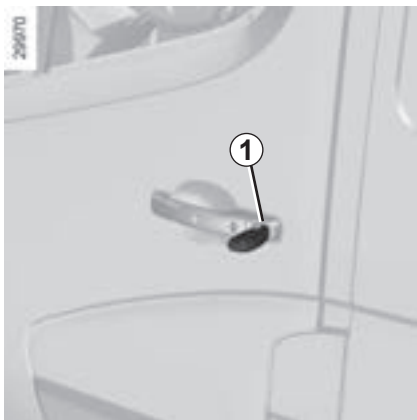

### Запирание/отпирание замков дверей вручную

#### Использование ключа

Запирите или отпирите двери, оснащенные замочной скважиной, вставив ключ до упора в скважину **1** и затем повернув его.



### Запирание дверей вручную

При открытой двери, поверните винт **2** (с помощью кончика ключа) или нажмите на кнопку **3** и закройте дверь. Теперь дверь заперта снаружи.

Открыть дверь можно будет только изнутри или при помощи ключа для передних дверей.

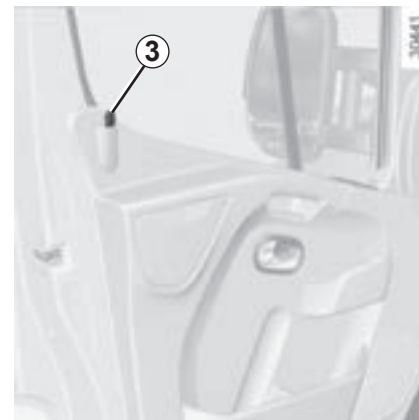

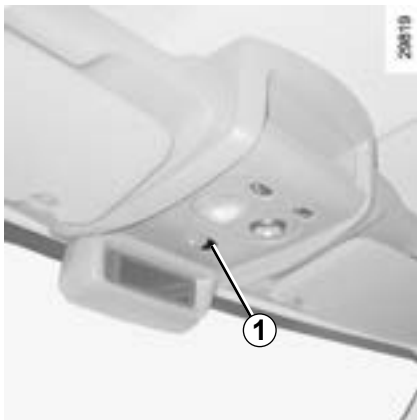

**Вы можете решить, хотите вы активировать функцию или нет.**

## Включение функции

При включенном зажигании нажмите на выключатель **1** и удерживайте его примерно 5 секунд, пока не услышите звуковой сигнал.

Сигнальная лампа, встроенная в выключатель, загорается, когда открывающиеся элементы кузова заперты.

## Отключение функции

При включенном зажигании нажмите выключатель **1** и удерживайте его нажатым примерно 5 секунд, пока не услышите звуковой сигнал. Встроенная в выключатель сигнальная лампа гаснет.

## Принцип действия

После начала движения система автоматически запирает двери при достижении скорости примерно 7 км/ч.

## Неисправности

При нарушении работы (двери автоматически не запираются) проверьте в первую очередь плотность закрытия всех открывающихся элементов кузова. Если они плотно закрыты, но неисправность сохраняется, обратитесь в сервисную станцию компании-производителя.

Убедитесь также, что функция автоматического запираения не отключена по ошибке.

Если она отключена, выключите и включите зажигание и снова активируйте функцию.



### Ответственность водителя

Если Вы решили ехать с запертыми дверьми, помните, что это может затруднить доступ спасателей в салон снаружи в экстренной ситуации.



## ПЕРЕДНИЕ ДВЕРИ (1/2)



### Открытие дверей снаружи

Откройте ключом одну из дверей, оснащенных замочной скважиной **2**.

### Автомобили с пультом дистанционного управления

Потяните ручку двери **1**.

### Автомобили с приемопередатчиком

Нажмите на кнопку **3** и потяните ручку двери **1**.

### Закрытие снаружи

Толкните дверь. Заприте ключом замок **2** или воспользуйтесь пультом дистанционного управления или приемопередатчиком системы доступа без ключа, нажав на кнопку **3**.

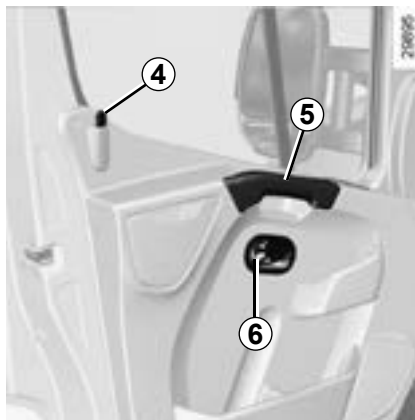

### Открытие изнутри

Потяните ручку **6** и толкните дверь.

### Закрытие изнутри

Тянуть дверь можно исключительно за ручку **5**.



Из соображений безопасности открывать и закрывать дверь разрешается только на неподвижном автомобиле.

## ПЕРЕДНИЕ ДВЕРИ (2/2)

### Запирание вручную

Закрыв дверь, запирайте ее замок, нажав на кнопку **4**.

#### ПРИМЕЧАНИЕ

Замок передней двери нельзя запореть, если дверь открыта.

### Звуковой сигнал напоминания о невыключенном освещении

Если Вы оставили включенными приборы наружного освещения и выключили зажигание, то при открытии двери раздастся предупреждающий звуковой сигнал.



#### Ответственность водителя при стоянке или остановке автомобиля

Даже на короткое время не покидайте автомобиль, в котором находится ребенок, взрослый с ограниченными возможностями или животное, оставив ключ в замке зажигания.

Они могут причинить вред себе или другим людям, запустив двигатель, включив оборудование, например, стеклоподъемники, или заблокировав двери.

Кроме того, нужно учитывать, что в теплую и/или солнечную погоду температура в салоне автомобиля поднимается очень быстро.

**Существует опасность тяжелых травм или летального исхода.**

## БОКОВАЯ СДВИЖНАЯ ДВЕРЬ (1/2)

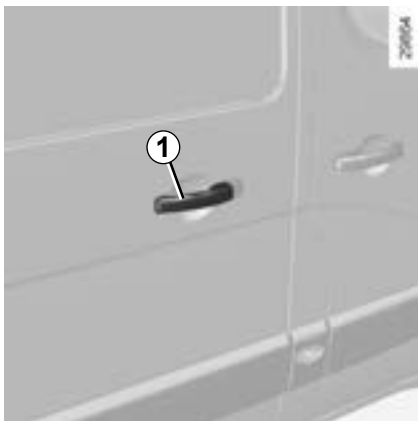

### Открытие дверей снаружи

Откройте замок ключом или воспользуйтесь пультом дистанционного управления, если автомобиль им укомплектован. Потяните на себя ручку **1** и сдвиньте дверь по направлению к задней части автомобиля.

**Примечание:** приемопередатчик не действует на боковую сдвижную дверь (отсутствие кнопки на ручке двери).



### Открытие изнутри

Потяните назад рычаг **2** и откройте сдвижную дверь до положения фиксации.

### Закрытие снаружи

Потяните ручку **1** и сдвиньте дверь по направлению к передней части автомобиля до ее полного закрывания. Заприте замок ключом или воспользуйтесь пультом дистанционного управления.

### Закрытие изнутри

Потяните вперед рычаг **2** и закройте дверь до щелчка.

### Запирание вручную изнутри

Опустите кнопку **3**.



Из соображений безопасности открывать и закрывать дверь разрешается только на неподвижном автомобиле.

## БОКОВАЯ СДВИЖНАЯ ДВЕРЬ (2/2)

30467



### Блокировка внутренних ручек дверей

При открытой двери, поверните рычаг **4** и закройте дверь.

Теперь дверь заперта изнутри.

При этом открывание возможно только снаружи автомобиля.



Рекомендации по открытию и закрытию боковой сдвижной двери.

При открытии и закрытии двери необходимо соблюдать те же меры предосторожности, что и для всех других открывающихся элементов кузова автомобиля:

- Убедитесь, что дверь не заденет человека, животное или какой-нибудь предмет.
- Для закрытия и открытия двери используйте только ручки, расположенные снаружи и изнутри автомобиля.
- При закрытии и открытии двери соблюдайте осторожность.
- Будьте особенно внимательны, если автомобиль стоит на уклоне: осторожно полностью откройте или закройте дверь до ее фиксации.
- Каждый раз перед началом движения убедитесь, что сдвижная дверь плотно закрыта.

## ЗАДНИЕ ДВЕРИ (1/2)

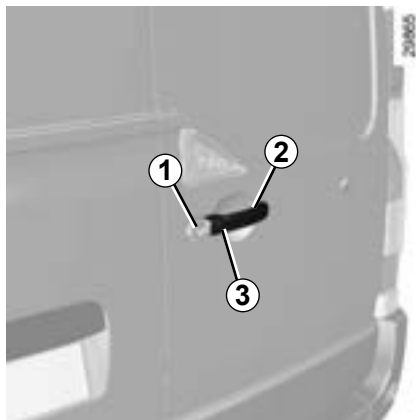

### Открытие дверей снаружи

Запирите ключом замок **1** или, на автомобиле с соответствующим оборудованием, воспользуйтесь пультом дистанционного управления или приемопередатчиком системы доступа в автомобиль без ключа, нажав на кнопку **3**. Потяните на себя ручку **2** и откройте дверь.



При резких порывах ветра не оставляйте задние распашные двери открытыми. Существует риск получить травму.



Опустите рычаг **4**, чтобы открыть дверь.



При остановке на обочине шоссе, если дверь багажного отделения полностью открыта, задние фонари могут быть не видны. Вам следует обозначить свое транспортное средство на дороге с помощью знака аварийной остановки или других средств, разрешенных местным законодательством страны вашего нахождения.

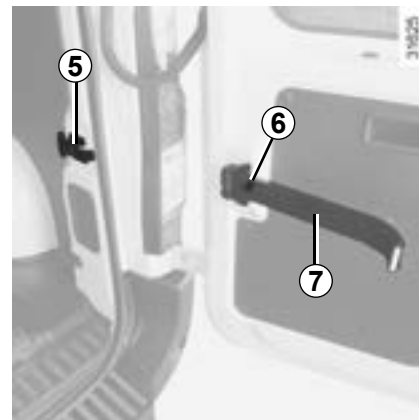

### Открытие дверей на 180°

Откройте дверь, не доводя ее до упора. Вытяните фиксатор **7** из его гнезда **5**. Закрепите фиксатор на крючке **6**. Откройте полностью дверь.



Из соображений безопасности перед началом движения проверьте, плотно ли закрыты все двери автомобиля.

## ЗАДНИЕ ДВЕРИ (2/2)

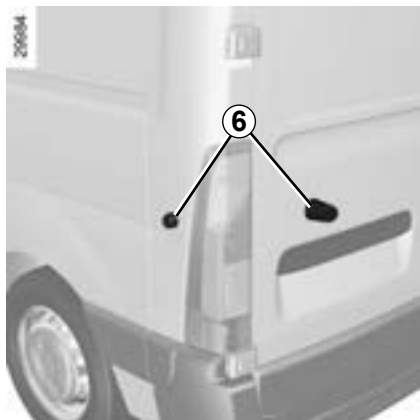

### Открытие дверей на 270°

Как и в случае открытия дверей на 180°, вытяните фиксатор из гнезда. Полностью откройте дверь до соприкосновения с магнитами 6.

### Закрытие снаружи

Сначала прикройте левую дверь, затем захлопните ее до щелчка.

Таким же образом закройте правую дверь. Заприте.

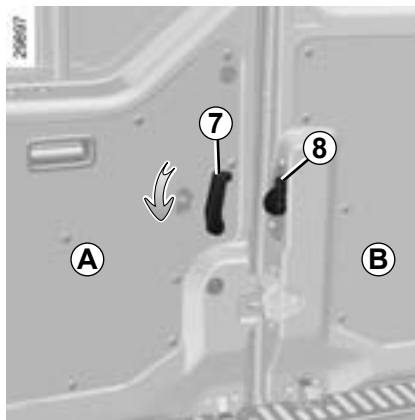

### Открытие изнутри

Опустите рычаг 7 и толкните дверь А. Потяните рычаг 8 и откройте дверь В.

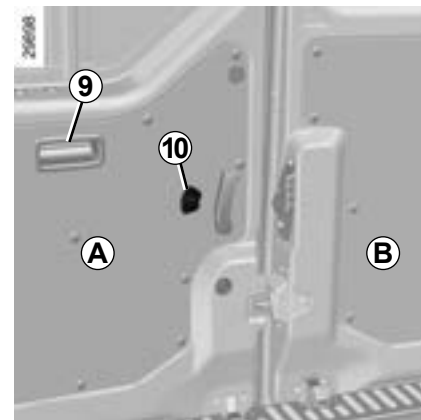

### Закрытие изнутри

Сначала приведите дверь В в почти закрытое положение и захлопните ее.

Повторите то же для двери А, используя ручку 9.

### Отпирание/Запирание

Измените положение кнопки 10.



Из соображений безопасности перед началом движения проверьте, плотно ли закрыты все двери автомобиля.

## ПЕРЕДНИЕ СИДЕНЬЯ (1/3)

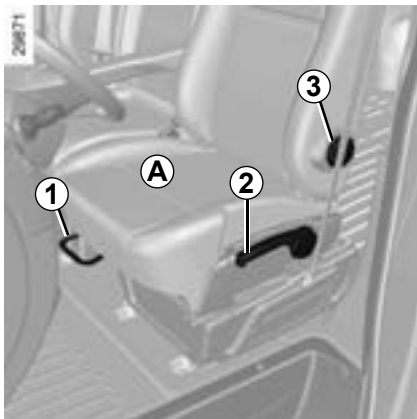

### Регулировки сиденья А

#### Перемещение сидений вперед или назад

Поднимите ручку **1** для разблокировки. Установив сиденье в желаемое положение, отпустите ручку и проверьте надежность фиксации сиденья.

#### Регулировка сиденья по высоте

Опускайте или поднимайте рычаг **2** необходимое количество раз для того чтобы опустить или поднять подушку сиденья.

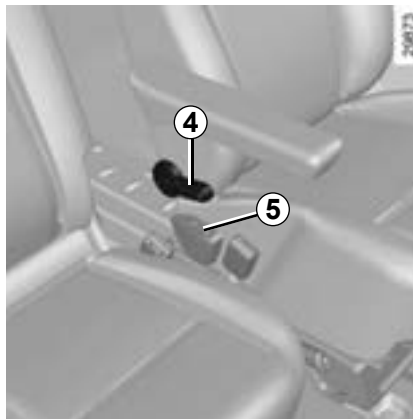

### Регулировка поясничных подпоров

(в зависимости от комплектации автомобиля)

Вращайте ручку **3** для усиления или ослабления поддержки.

### Чтобы отрегулировать наклон спинки сиденья

Используйте рычаг **4**.

### Сиденье с подогревом

(в зависимости от комплектации автомобиля)

При включенном зажигании, нажмите на выключатель **5**, загорится встроенная сигнальная лампа.

Система, имеющая термореле, регулирует нагрев и, при необходимости, отключает его.



По соображениям безопасности производите все регулировки на стоящем автомобиле.

Чтобы не снижать эффективность ремней безопасности, рекомендуется не наклонять спинки сидений слишком сильно назад.

На полу (перед водителем) не должно быть каких-либо предметов, т. к. в случае резкого торможения они могут попасть под педали и помешать их перемещению.

## ПЕРЕДНИЕ СИДЕНЬЯ (2/3)

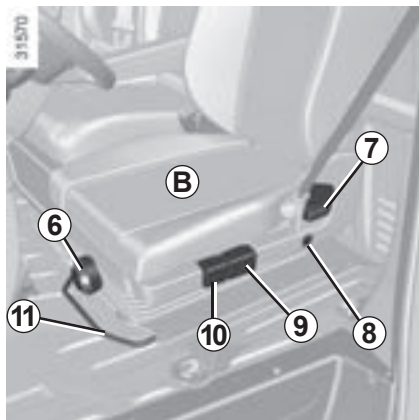

### Регулировки сиденья с подвеской В

#### Перемещение сидений вперед или назад

Поднимите ручку **11** для разблокировки. Установив сиденье в желаемое положение, отпустите ручку и проверьте надежность фиксации сиденья.

#### Регулировка наклона спинки сиденья

Опустите и потяните ручку **7**.

#### Регулировка сиденья по высоте

С помощью ручки **9** отрегулируйте положение задней части подушки сиденья или с помощью ручки **10** отрегулируйте положение передней части подушки сиденья.

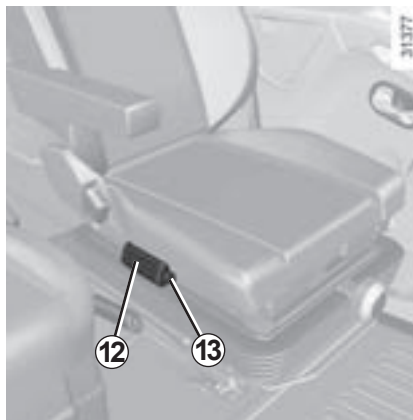

### Регулировка поясничных подпоров

Нажимайте рукоятку **12** для усиления поддержки.

Нажмите на кнопку **13**, чтобы ослабить поддержку.

### Регулирование системы амортизации сиденья

Поверните ручку **6** вправо, чтобы увеличить жесткость подвески, или влево, чтобы уменьшить ее жесткость.

### Сиденье с подогревом

(в зависимости от комплектации автомобиля)

При включенном зажигании, нажмите на выключатель **8**, загорится встроенная сигнальная лампа.

Система, имеющая термореле, регулирует нагрев и, при необходимости, отключает его.



## ПЕРЕДНИЕ СИДЕНЬЯ (3/3)

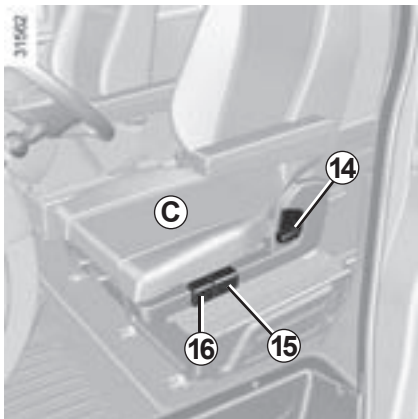

### Регулировки поворотного сиденья С

#### Чтобы отрегулировать сиденье в продольном направлении

Поднимите ручку **15** для разблокировки. Установив сиденье в желаемое положение, отпустите ручку и проверьте надежность фиксации сиденья.

#### Сдвинуть подушку сиденья вперед или назад

Поднимите ручку **18** чтобы сдвинуть подушку сиденья вперед или назад.

#### Регулировка наклона спинки сиденья

Опустите или потяните ручку **14**.



### Регулировка наклона подушки сиденья

Наклон подушки сиденья регулируется с помощью ручки **16**.

### Регулировка высоты подлокотников

Поворачивайте ручки **17** или **19**.

### Регулировка поясничных подпоров

Нажимайте рукоятку **22** для усиления поддержки.

Нажмите на кнопку **21**, чтобы ослабить поддержку.

### Поворот сидений

- Вытащите пряжку ремня безопасности из корпуса замка;
- поднимите подлокотники;
- отодвиньте сиденье назад до упора;
- наклоните подушку сиденья как можно ниже;
- установите спинку сиденья в вертикальное положение;
- откройте дверь;
- поднимите ручку **20** и поверните сиденье, чтобы вывести его из положения «по направлению движения», затем отпустите ручку **20**.

### Возврат в положение для движения

- Поверните сиденье до возврата в положение «по направлению движения»;
- убедитесь в надежной фиксации сиденья;
- отрегулируйте положение сиденья, приведя его в ваше рабочее положение.



Положение сиденья «спинкой по направлению движения» должно использоваться исключительно на неподвижном автомобиле, при неработающем двигателе.

## ПОДГОЛОВНИКИ



### Чтобы поднять подголовник

Просто передвиньте подголовник вверх или вниз.

### Опускание подголовника

Нажмите на фиксатор **1** и одновременно опустите подголовник.

### Чтобы снять подголовник

Поднимите подголовник, затем нажмите на фиксаторы **2** и **1**, чтобы освободить его.



### Установка подголовника

Вставьте стержни в направляющие втулки так, чтобы пазы на стержнях были обращены вперед, и опустите подголовник на желаемую высоту, нажимая на фиксатор **1**.

### Регулирование наклона подголовника

(в зависимости от комплектации автомобиля)

Отклоните или приблизьте часть **B** для обеспечения удобного положения.



Поскольку подголовник является одним из элементов безопасности, следите за его наличием и правильной установкой: верхний край подголовника должен находиться на уровне верхней части головы, расстояние между Вашей головой и частью **A** должно быть минимальным.

## РЕМНИ БЕЗОПАСНОСТИ (1/3)

В целях обеспечения безопасности на время движения всегда пристегивайтесь ремнями безопасности. Кроме того, соблюдайте требования правил дорожного движения той страны, в которой находитесь.



Неправильно отрегулированные или перекрученные ремни безопасности могут стать причиной травм при аварии.

Используйте ремень безопасности только для одного человека, ребенка или взрослого.

Даже беременные женщины должны пристегиваться ремнем безопасности. В этом случае нужно следить за тем, чтобы тазовая ветвь ремня не давила сильно на низ живота, но и не провисала.

Прежде чем запускать двигатель, выполните регулировку положения сиденья водителя, высоты рулевой колонки и положения зеркал заднего вида, затем регулировку положений сидений всех пассажиров, регулировку ремней безопасности для обеспечения наилучшей защиты.

### Регулировка места водителя

- Расположитесь удобно в кресле (сняв пальто, куртку...). Это необходимо для правильного положения спины;
- отрегулируйте положение сиденья относительно педалей. Сиденье должно быть отодвинуто максимально назад, но так, чтобы была возможность нажать на педаль сцепления до упора. Спинка сиденья должна быть установлена таким образом, чтобы руки на руле были слегка согнуты в локтях;
- отрегулируйте положение подголовника. Для обеспечения наибольшей безопасности, расстояние между головой и подголовником должно быть минимальным;
- отрегулируйте положение сиденья по высоте. Данная регулировка позволяет обеспечить оптимальный обзор;
- Отрегулируйте положение рулевого колеса.



### Регулировка ремней безопасности

Сядьте на сиденье, полностью откинувшись на спинку.

Плечевая ветвь 1 ремня должна располагаться как можно ближе к нижней части шеи, но не лежать на ней.

Тазовая ветвь ремня 2 должна плотно прилегать к бедрам и удерживать таз.

Ремень безопасности должен как можно плотнее прилегать к телу. Например, не надевайте при езде в автомобиле объемную одежду, не подкладывайте под ремень какие-либо предметы и т. д.

## РЕМНИ БЕЗОПАСНОСТИ (2/3)



### Присоединение ремня

**Медленно, без рывков** вытяните ремень и вставьте пряжку ремня **3** в замок **5** (проверьте надежность фиксации ремня в замке, потянув за пряжку **3**).

В случае блокировки ремня отведите лямку ремня назад на значительное расстояние и снова вытяните ремень.

Если Ваш ремень полностью заблокирован, медленно, но сильно потяните за ремень, чтобы вытащить около 3 см. Отпустите ремень, чтобы он сам втянулся в натягивающее устройство, затем снова вытяните ремень.

Если неисправность устранить не удастся, обратитесь на сервисную станцию компании-производителя.

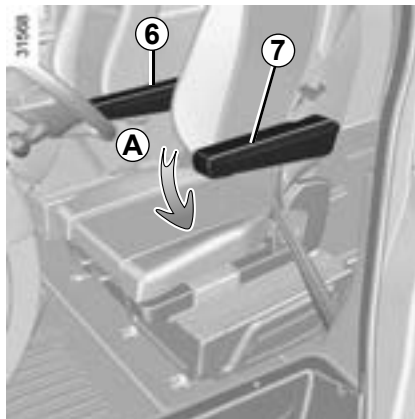

### Сиденье с подлокотником (-ами)

Пропустите ремень под подлокотник **6**, убедитесь в защелкивании пряжки **3** в замке **5**.

Опустите подлокотник **7** со стороны двери (в направлении **A**). Вытяните ремень **медленно и без рывков**.

Пропустите поясную ветвь ремня под подлокотником **7**, а плечевую ветвь над подлокотником **7**.

Убедитесь в защелкивании пряжки ремня в замке (проверьте фиксацию, потянув на пряжку).



### Сигнальная лампа непристегнутого ремня безопасности передних сидений

Лампа включается при запуске двигателя, затем при достижении скорости примерно 16 км/ч, если ремень безопасности не пристегнут, в течение примерно 90 секунд лампа мигает и раздается звуковой сигнал.

### Разблокирование

Нажмите кнопку **4**, ремень автоматически наматывается на катушку. Направьте его.

## РЕМНИ БЕЗОПАСНОСТИ (3/3)

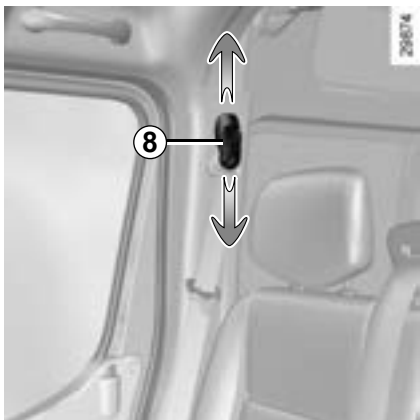

### Регулировка по высоте ремней безопасности передних сидений

С помощью кнопки **8** отрегулируйте высоту ремня безопасности так, чтобы нагрудный ремень **1** располагался, как было указано выше;

Нажмите на кнопку **8** и поднимите или опустите ремень.

Отрегулировав положение ремня, убедитесь, что он надежно зафиксирован.



– Категорически запрещается вносить какие-либо изменения в конструкцию элементов штатной системы безопасности: ремней безопасности, сидений и их креплений. В особых случаях (например, при установке детского сиденья) обращайтесь на сервисную станцию компании-производителя.

- Не используйте что-либо для ослабления прилегания ремня к телу (например, прищепки для белья, зажимы и т. п.): ремень безопасности, надетый слишком свободно, при аварии может нанести травму.
- Никогда не пропускайте плечевую ветвь ремня под рукой или за спиной.
- Не используйте один и тот же ремень для пристегивания нескольких человек и ни в коем случае не пристегивайтесь одним ремнем вместе с ребенком, сидящим у Вас на коленях.
- Ремень безопасности не должен быть перекручен.
- После аварии проверьте и при необходимости замените ремни. Замену следует произвести и в том случае, если на ремнях появились признаки износа или повреждений.
- Следите за тем, чтобы пряжка ремня была вставлена в соответствующий замок.
- Убедитесь в отсутствии посторонних предметов в области блока крепления ремня безопасности, которые могут сказаться на его работе.
- Обеспечьте правильное положение замка ремня безопасности (он не должен быть спрятан, сломан, зажат... предметами или людьми).

# РЕМНИ БЕЗОПАСНОСТИ ЗАДНИХ СИДЕНИЙ

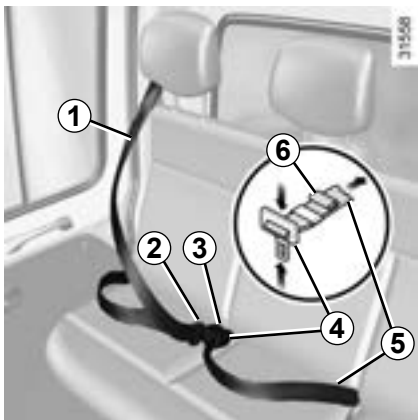

## Задние ремни безопасности с инерционной катушкой 1

### Запирание

Медленно, без рывков вытяните ремень и вставьте пряжку ремня 2 в замок 3 (проверьте надежность фиксации ремня в замке, потянув за пряжку 2).

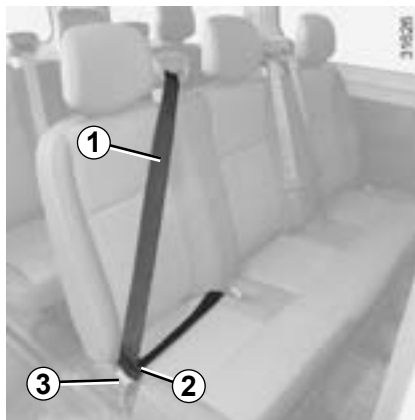

### Отпирание

Нажмите кнопку на корпусе замка 3, ремень автоматически наматывается на катушку. Направьте его.



Проверяйте правильность установки и работы задних ремней безопасности после каждого перемещения задних сидений.

## Поясная ветвь ремня безопасности с ручной регулировкой 5

Ремень должен плотно прилегать к бедрам и удерживать таз.

Ремень безопасности должен как можно плотнее прилегать к телу. Например, не надевайте при езде в автомобиле объемную одежду, не подкладывайте под ремень какие-либо предметы и т. д.

Для натяжения ремня потяните свободный конец 6 ремня.

Чтобы ослабить натяжение ремня, установите пряжку 4 перпендикулярно ремню, нажмите на нее и потяните за поясную ветвь ремня 5.



Неправильно отрегулированные или перекрученные ремни безопасности могут стать причиной травм при аварии.

Используйте ремень безопасности только для одного человека, ребенка или взрослого.

Даже беременные женщины должны пристегиваться ремнем безопасности. В этом случае нужно следить за тем, чтобы тазовая ветвь ремня не давила сильно на низ живота, но и не провисала.

# СИСТЕМА ПАССИВНОЙ БЕЗОПАСНОСТИ ВОДИТЕЛЯ И ПЕРЕДНЕГО ПАССАЖИРА (1/3)

В зависимости от комплектации автомобиля, в состав системы входят:

- преднатяжители ремней безопасности;
- ограничители усилия натяжения плечевой ветви ремней безопасности;
- фронтальные подушки безопасности водителя и переднего пассажира.

В случае фронтального удара эти устройства могут сработать как отдельно друг от друга, так и одновременно.

В зависимости от силы фронтального удара, возможны четыре варианта срабатывания:

- блокировка ремня безопасности;
- срабатывание преднатяжителя ремня безопасности, чтобы удержать пассажира на сиденье, и ограничителя усилия натяжения;
- срабатывание фронтальной подушки безопасности.

Подушка безопасности пассажира предохраняет пассажира(-ов) на передних сиденьях (в зависимости от типа установленных передних сидений).



## Преднатяжители ремней безопасности

Если зажигание включено, при сильном фронтальном ударе, в зависимости от силы удара, система может задействовать один поршень, который мгновенно отводит замок ремня безопасности назад. Преднатяжители прижимают ремни безопасности к телу, удерживая пассажира на сиденье и, таким образом, повышают эффективность защиты.

## Ограничитель усилия натяжения ремней безопасности

Это устройство включается при определенной силе удара для ограничения силы давления ремня на туловище.



- После дорожно-транспортного происшествия произведите проверку всей системы пассивной безопасности.
- Любые работы с системой обеспечения безопасности (преднатяжителями ремней безопасности, подушками безопасности, электронными блоками, электропроводкой) или ее использование на другом автомобиле, даже той же модели, категорически запрещены.
- Во избежание самопроизвольного срабатывания и возможных травм все работы с преднатяжителями ремней безопасности и подушками безопасности должны выполняться только квалифицированным персоналом сервисной станции компании-производителя.
- Проверка электрических характеристик воспламенителя преднатяжителей ремней безопасности должна выполняться только квалифицированным персоналом, располагающим необходимым оборудованием.
- При утилизации Вашего автомобиля обратитесь на сервисную станцию компании-производителя для демонтажа пиротехнических газогенераторов преднатяжителей ремней безопасности и подушек безопасности.

## СИСТЕМА ПАССИВНОЙ БЕЗОПАСНОСТИ ВОДИТЕЛЯ И ПЕРЕДНЕГО ПАССАЖИРА (2/3)

### Подушки безопасности водителя и переднего пассажира

Подушка безопасности устанавливается со стороны водителя и, в зависимости от комплектации автомобиля, со стороны переднего пассажира.

В зависимости от комплектации автомобиля, маркировка «airbag», нанесенная на рулевое колесо и на приборную панель (зона подушки безопасности **A**) свидетельствуют о наличии этого оборудования.

Система каждой подушки безопасности включает в себя:

- подушку безопасности и газогенератор в рулевом колесе (подушка безопасности водителя) или в приборной панели (подушка безопасности переднего пассажира);
- электронный блок, управляющий электрическим воспламенителем газогенератора;
- одна сигнальная лампа  ;
- выносные датчики.

### Принцип действия

Система срабатывает только при включенном зажигании.

При сильном **фронтальном** ударе подушка или подушки безопасности быстро надуваются и, таким образом, амортизируют удар головы или грудной клетки водителя о рулевое колесо и переднего пассажира о приборную панель. Затем они сдуваются непосредственно после удара, чтобы не мешать людям покинуть автомобиль.



Подушка безопасности приводится в действие пиротехнической системой, чем объясняется звук хлопка, а также выделение тепла и дыма при ее разгерметизации (что не является признаком начала пожара). При срабатывании подушки безопасности человек может получить повреждения кожи или иные травмы.



## СИСТЕМА ПАССИВНОЙ БЕЗОПАСНОСТИ ВОДИТЕЛЯ И ПЕРЕДНЕГО ПассаЖИРА (3/3)

В приведенных ниже предупреждениях указано, как обеспечить беспрепятственное срабатывание подушки безопасности и, тем самым, избежать тяжелых травм при ее срабатывании.



### **Предупреждения, касающиеся подушки безопасности водителя**

- Не вносите изменений в конструкцию рулевого колеса и подушки безопасности.
- Запрещается накрывать ступицу рулевого колеса.
- Не прикрепляйте к центральной панели рулевого колеса никакие посторонние предметы (значки, логотипы, часы, держатели для телефона и т. д.).
- Запрещается самостоятельно снимать рулевое колесо (эта операция должна выполняться только квалифицированным персоналом сервисной станции компании-производителя).
- При управлении автомобилем не располагайтесь слишком близко к рулевому колесу; при правильной посадке руки, лежащие на рулевом колесе, слегка согнуты в локтях (см. раздел «Регулировка положения сиденья водителя» в главе 1). При этом обеспечивается достаточное пространство для срабатывания подушки безопасности и в полной мере реализуются ее защитные функции.

### **Предупреждения, касающиеся подушки безопасности пассажира**

- Не прикрепляйте и не приклеивайте к приборной панели в месте расположения подушки безопасности никакие посторонние предметы (значки, логотипы, часы, держатели для телефона и т. п.).
- Между передним пассажиром и приборной панелью не должны находиться никакие предметы (зонты, трости, пакеты и т. п.) и животные.
- Не кладите ноги на приборную панель или на сиденье, т. к. это может привести к серьезным травмам. Пассажиру рекомендуется постоянно следить за тем, чтобы все части его тела (колени, руки, голова и т. д.) располагались на достаточном удалении от приборной панели.
- После снятия детского сиденья с сиденья пассажира следует снова включить систему пассивной безопасности переднего пассажира для обеспечения защиты пассажира в случае удара.

**ЗАПРЕЩЕНО УСТАНОВЛИВАТЬ ДЕТСКОЕ СИДЕНЬЕ НА СИДЕНЬЕ ПЕРЕДНЕГО ПассаЖИРА, ЕСЛИ НЕ ОТКЛЮЧЕНА СИСТЕМА ДОПОЛНИТЕЛЬНЫХ СРЕДСТВ ПАССИВНОЙ БЕЗОПАСНОСТИ ПЕРЕДНЕГО ПассаЖИРА.**

(См. раздел «Безопасность детей: отключение/включение подушки безопасности переднего пассажира», глава 1.)

# БОКОВЫЕ УСТРОЙСТВА БЕЗОПАСНОСТИ

## Боковые подушки безопасности

Боковые подушки безопасности устанавливаются в передних сиденьях и срабатывают при очень сильном боковом ударе автомобиля, защищая водителя и переднего пассажира со стороны дверей.



Прорези в спинках передних сидений (со стороны дверей) соответствуют зоне развертывания подушек безопасности. Запрещается помещать в этих зонах какие-либо предметы.



### Предупреждения, касающиеся боковых подушек безопасности

- **Установка чехлов:** на сиденья с подушками безопасности должны устанавливаться специальные чехлы. О наличии таких чехлов справьтесь у представителя компании-производителя. Использование других чехлов (или чехлов, предназначенных для другого автомобиля) может нарушить нормальную работу подушек и отрицательно повлиять на Вашу безопасность.
- Не помещайте никакие аксессуары, предметы или домашних животных между спинкой сиденья, дверью и элементами отделки салона. Не кладите на спинку сиденья вещи или одежду. Это может помешать правильной работе подушки безопасности или привести к травмам при ее срабатывании.
- Запрещается разборка или изменение конструкции сиденья и элементов отделки салона, за исключением выполнения этих работ квалифицированным персоналом сервисной станции компании-производителя.

# СИСТЕМА ПАССИВНОЙ БЕЗОПАСНОСТИ

В приведенных ниже предупреждениях указано, как обеспечить беспрепятственное срабатывание подушки безопасности и, тем самым, избежать тяжелых травм при ее срабатывании.



Подушка безопасности дополняет действие ремня безопасности, они являются элементами единой системы безопасности. Следует всегда пристегиваться ремнями безопасности; неиспользование ремней безопасности ведет к серьезным травмам при аварии и может увеличить риск получения легких повреждений кожи при срабатывании подушки.

Преднатяжители ремней безопасности или подушки безопасности не всегда срабатывают в случае опрокидывания автомобиля или заднего удара (даже сильного). Удар в нижнюю часть автомобиля, например, при наезде на бордюрный камень, яму, камень и т. д. может привести к срабатыванию этих систем.

- Всякое вмешательство или внесение изменений в конструкцию системы подушек безопасности (самих подушек, преднатяжителей, электронного блока, электропроводки и т. д.) **строго запрещено** (за исключением ремонта, выполняемого квалифицированным персоналом сервисной станции компании-производителя).
- Чтобы обеспечить нормальное функционирование и предотвратить самопроизвольное срабатывание, работы с подушками безопасности должны выполняться только квалифицированным персоналом сервисной станции компании-производителя.
- В целях безопасности следует проверить исправность системы подушек безопасности автомобиля после аварии, угона или попытки угона.
- При продаже или передаче автомобиля во временное пользование сообщите новому владельцу обо всех перечисленных условиях, касающихся подушек безопасности, а также передайте ему данное руководство.
- При утилизации Вашего автомобиля обратитесь на сервисную станцию производителя для проведения процедуры уничтожения газогенератора (-ов).

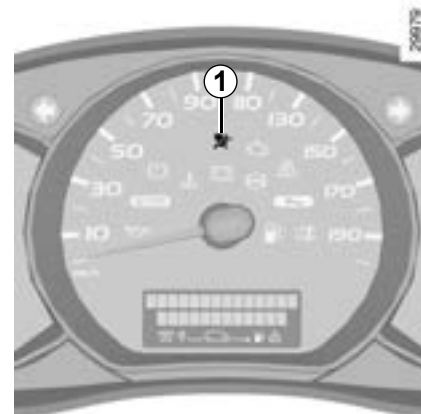

## Неисправности

Сигнальная лампа **1**  загорается при включении зажигания и гаснет через несколько секунд.

Если при включении зажигания сигнальная лампа не загорается или загорается при работающем двигателе, это свидетельствует о неисправности в системе подушки безопасности.

Срочно обратитесь на сервисную станцию компании-производителя. Несвоевременное обращение может привести к снижению эффективности защиты.

## БЕЗОПАСНОСТЬ ДЕТЕЙ: общие сведения (1/2)

### Перевозка детей

Вне зависимости от дорожных условий ребенок, как и взрослый пассажир, должен правильно располагаться в сиденье и быть пристегнутым. Вы отвечаете за детей, которых везете.

Ребенок - это не взрослый в миниатюре. Он подвержен опасности получить другие повреждения, т. к. его мускулы и кости находятся в стадии роста. Одного ремня безопасности недостаточно для перевозки ребенка. Приобретите требуемое детское сиденье и правильно его установите.



Чтобы воспрепятствовать открытию дверей, используйте устройство обеспечения безопасности детей (см. раздел «Запирание и отпирание дверей» в главе 1).



Удар автомобиля о препятствие на скорости 50 км/ч равносильно падению с 10-метровой высоты. Перевозить ребенка непристегнутым — все равно что оставить его играть без присмотра взрослых на балконе пятого этажа без перил!

Запрещено держать ребенка на руках. В случае аварии Вы не удержите его, даже если сами при этом пристегнуты. Если ваш автомобиль побывал в ДТП, замените детское сиденье и проверьте ремни безопасности.



**Ответственность водителя при стоянке или остановке автомобиля**

Даже на короткое время не покидайте автомобиль, в котором находится ребенок, взрослый с ограниченными возможностями или животное, оставив ключ в замке зажигания.

Они могут причинить вред себе или другим людям, запустив двигатель, включив оборудование, например, стеклоподъемники, или заблокировав двери.

Кроме того, нужно учитывать, что в теплую и/или солнечную погоду температура в салоне автомобиля поднимается очень быстро.

**Существует опасность тяжелых травм или летального исхода.**

## БЕЗОПАСНОСТЬ ДЕТЕЙ: общие сведения (2/2)

### Использование детского сиденья

Уровень защиты, предлагаемой детским сиденьем, зависит от его способности удержать Вашего ребенка и правильно-сти его установки. Неправильная установка ухудшит защиту Вашего ребенка в случае резкого торможения или удара.

Прежде чем покупать детское сиденье, убедитесь, что оно соответствует нормам страны Вашего местонахождения и может быть установлено в Ваш автомобиль. Обратитесь на сервисную станцию компании-производителя, чтобы получить консультацию по детским сиденьям, рекомендованным для Вашего автомобиля.

Прежде чем устанавливать детское сиденье, прочтите данную инструкцию и действуйте в соответствии с ней. В случае возникновения трудностей с установкой обратитесь к производителю оборудования. Храните инструкцию вместе с сиденьем.

Покажите пример, пристегнув Ваш ремень безопасности, и научите ребенка:

- правильно пристегиваться.
- заходить в автомобиль и выходить из него со стороны, противоположной движению.

Не используйте детское сиденье б/у или без руководства по эксплуатации.

Следите за тем, чтобы никакой посторонний предмет вблизи детского сиденья не помешал его установке.



Ни в коем случае не оставляйте ребенка одного в автомобиле.

Всегда проверяйте, чтобы Ваш ребенок был пристегнут, и что специальные детские ремни безопасности или его ремень безопасности правильно отрегулированы и подогнаны. Никогда не одевайте ребенка в слишком объемную одежду, из-за этого ремни неплотно прилегают к телу.

Не позволяйте ребенку высовывать голову или руки в окно.

Следите, чтобы ребенок сохранял правильное положение во время движения автомобиля - в частности, во время сна.

# СИСТЕМА ОБЕСПЕЧЕНИЯ БЕЗОПАСНОСТИ ДЕТЕЙ: выбор детского сиденья

31235



## Детское сиденье, устанавливаемое спинкой вперед

Отношение массы головы к массе тела у ребенка намного больше, чем у взрослого человека. К тому же, шея у ребенка еще слабая. Старайтесь как можно дольше перевозить ребенка в подобном положении (как минимум до двухлетнего возраста). Данное положение позволяет поддерживать голову и шею ребенка. Выберите охватывающее сиденье для обеспечения лучшей боковой защиты, замените его, как только голова ребенка станет выступать за края корзины.

30824



## Детское сиденье по направлению движения

Голову и брюшную полость детей следует защищать в первую очередь. Детское сиденье по направлению движения, хорошо закрепленное в автомобиле, уменьшает риск травмирования головы. Перевозите ребенка в сиденье со специальными детскими ремнями безопасности лицом по направлению движения, если рост ребенка это позволяет.

Выберите охватывающее сиденье для обеспечения лучшей боковой защиты.

31234



## Специальные подушки

По достижении ребенком возраста 4 лет или при достижении им веса в 15 кг его можно перевозить на специальной подушке, которая позволяет подстроить ремень безопасности под особенности строения его тела. Подушка сиденья должна иметь направляющие, которые удерживают ремень безопасности на бедрах ребенка, а не на его животе. Для того, чтобы ремень безопасности располагался посередине плеча, рекомендуется использовать регулируемую по высоте спинку с направляющей для ремня. Ремень безопасности ни в коем случае не должен находиться на шее или руке.

Выберите охватывающее сиденье для обеспечения лучшей боковой защиты.

## БЕЗОПАСНОСТЬ ДЕТЕЙ: выбор крепления для детского сиденья (1/2)

существует две системы крепления детских сидений: ремень безопасности или система ISOFIX.

### Крепление ремнем безопасности

Ремень безопасности должен быть правильно отрегулирован, чтобы он сработал в случае резкого торможения или удара.

Соблюдайте линии ремня, указанные производителем детского сиденья.

Всегда проверяйте пристегивание ремня безопасности, потянув за него, затем максимально затяните его, держась за детское сиденье.

Проверьте крепление сиденья, перемещая его влево-вправо и вперед-назад: сиденье должно быть надежно зафиксировано.

Убедитесь, что детское сиденье не установлено боком и не опирается на стекло.



Не используйте детское сиденье, которое может заблокировать ремень безопасности, удерживающий его: основание сиденья не должно опираться на пряжку ремня и/или замок ремня безопасности.



Ремень безопасности ни в коем случае не должен быть расслаблен или перекручен. Ни в коем случае не пропускайте ремень под рукой или за спиной. Убедитесь, что ремень безопасности не поврежден острыми краями. Если ремень безопасности не работает, как надо, он не сможет защитить ребенка. Обратитесь на сервисную станцию компании-производителя. Не используйте это место, пока не отремонтируете ремень безопасности.



Категорически запрещается вносить какие-либо изменения в конструкцию элементов штатной системы: ремней безопасности, системы ISOFIX, сидений и их креплений.

### Фиксация системой ISOFIX

Разрешенные к применению детские сиденья ISOFIX сертифицируются по регламенту ECE-R44 в следующих трех случаях:

- универсальное ISOFIX 3-точечное, лицом к дороге
- полууниверсальное ISOFIX 2-точечное
- специальное детское сиденье

Перед установкой сидений двух последних типов убедитесь в такой возможности, изучив список автомобилей, на которых их установка разрешена.

Закрепите детское сиденье замками ISOFIX, если оно ими оснащено. Система ISOFIX обеспечивает быструю, легкую и надежную установку.

система ISOFIX состоит из 2 колец и в некоторых случаях имеется третье кольцо.



Прежде чем использовать детское сиденье ISOFIX, приобретенное для другого автомобиля, убедитесь, что его установка разрешена. Обратитесь к производителю оборудования и сверьтесь со списком автомобилей, в которых может быть установлено данное сиденье.

## БЕЗОПАСНОСТЬ ДЕТЕЙ: выбор крепления для детского сиденья (2/2)

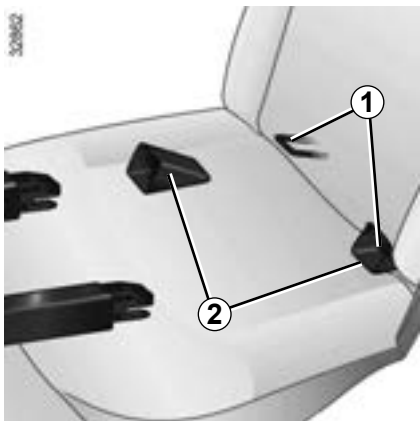

Два кольца **1** расположены между спинкой и подушкой сиденья и обозначены маркировкой.

Чтобы упростить установку и блокировку Вашего детского сиденья в кольцах **1**, используйте направляющие доступа **2** детского сиденья.

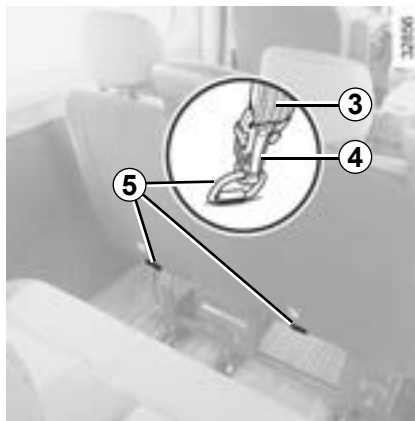

Третье кольцо используется для крепления верхнего ремня на некоторых детских сиденьях.

- Выдвиньте подголовник максимально вверх или снимите его;
- пропустите ремень **3** (поставляется вместе с сиденьем) между двумя стержнями заднего подголовника;
- закрепите крючок **4** **обязательно** на кольцо **5**, находящемся за спинкой сиденья;
- натяните ремень.



Крепления ISOFIX разработаны исключительно для детских сидений с системой крепления ISOFIX. Не используйте эти крепления для фиксации других детских сидений, ремней безопасности или других предметов.

Убедитесь, что в местах крепления нет посторонних предметов.

Если Ваш автомобиль попал в аварию, проверьте крепления ISOFIX и замените детское сиденье.



# СИСТЕМА ОБЕСПЕЧЕНИЯ БЕЗОПАСНОСТИ ДЕТЕЙ: установка детского сиденья, общие сведения

Установка детских сидений разрешается не на все места в салоне автомобиля. На схемах на следующих страницах показаны места крепления детского сиденья.

Указанные типы детских сидений могут не иметься в продаже. Прежде чем использовать другое детское сиденье, обратитесь к производителю, чтобы узнать, может ли оно быть установлено.



Предпочтительной является установка детского сиденья на заднем сиденье.

Убедитесь, что при установке детского сиденья в автомобиле оно не открепится от опорной поверхности.

Если необходимо снять подголовник, убедитесь, что он убран в надежное место и не превратится в снаряд при резком торможении или ударе.

Надежно закрепите детское сиденье, даже если Вы не используете его, чтобы оно не превратилось в снаряд при резком торможении или ударе.

## На переднем месте (передних местах)

Перевозка ребенка на месте переднего пассажира имеет особенности для каждой страны. Ознакомьтесь с нормативными документами и следуйте указаниям схем на следующих страницах.

Прежде чем установить детское сиденье на сиденье переднего пассажира (если разрешено):

- опустите ремень безопасности до конца;
- отодвиньте сиденье назад до упора, если автомобиль оснащен соответствующим образом;
- на автомобиле с таким оборудованием слегка наклоните спинку сиденья от вертикали (примерно на 25°);
- если автомобиль оснащен данной системой, поднимите до упора подушку сиденья.

После установки детского сиденья не меняйте сделанные регулировки.

## На заднем месте

Люлька устанавливается поперек автомобиля и занимает минимум два места. Уложите ребенка головой в противоположную от двери сторону.

Максимально сдвиньте вперед переднее сиденье, установите детское кресло спинкой вперед, затем максимально сдвиньте переднее сиденье назад, но так, чтобы оно не касалось детского кресла.

Чтобы обеспечить безопасность ребенка, перевозимого в детском сиденье по направлению движения, не отодвигайте переднее сиденье дальше середины хода салазок, не слишком наклоняйте его спинку (25° максимум) и поднимите его как можно выше.

Убедитесь, что детское сиденье по направлению движения опирается на спинку сиденья автомобиля, и подголовник автомобиля не мешает этому.



**СМЕРТЕЛЬНАЯ ОПАСНОСТЬ ИЛИ ОПАСНОСТЬ ТЯЖЕЛЫХ ТРАВМ:** перед установкой детского сиденья на сиденье переднего пассажира, убедитесь, что подушка безопасности отключена (см. раздел «Безопасность детей: отключение и включение подушки безопасности переднего пассажира» в главе 1).

## ДЕТСКОЕ СИДЕНЬЕ: крепление ремнем безопасности (1/18)

Модификация двухместного фургона



Проверьте состояние подушки безопасности, прежде чем усаживать пассажира или устанавливать детское сиденье.



Место, запрещенное для установки детского сиденья.

**Детское сиденье, фиксируемое при помощи ремня безопасности**



Место пригодно для крепления ремнем сертифицированного «универсального» детского сиденья.



Использование не соответствующей автомобилю системы обеспечения безопасности детей не сможет подобающим образом защитить младенца или ребенка. Он может быть тяжело или смертельно травмирован.



**С М Е Р Т Е Л Ь Н А Я  
О П А С Н О С Т Ь И Л И  
О П А С Н О С Т Ь Т Я Ж Е Л Ы Х  
Т Р А В М:**

перед установкой детского сиденья на сиденье переднего пассажира, убедитесь, что подушка безопасности отключена (см. раздел «Безопасность детей: отключение и включение подушки безопасности переднего пассажира» в главе 1).

## ДЕТСКОЕ СИДЕНЬЕ: крепление ремнем безопасности (2/18)

В соответствии с законодательными нормами мы приводим ниже таблицу, повторяющую информацию, представленную в графическом виде на предыдущей странице.

Модификация двухместного фургона		С ПОДУШКОЙ БЕЗОПАСНОСТИ ПАССАЖИРА	БЕЗ ПОДУШКИ БЕЗОПАСНОСТИ ПАССАЖИРА
Группа детского сиденья	Вес ребенка	Сиденье переднего пассажира	Сиденье переднего пассажира
Детские кресла-люльки, устанавливаемые против хода движения автомобиля Группа 0 или 0+	< 13 кг	U(1)	U
Сиденье против направления движения Группа 0+ и 1	< 13 кг и 9-18 кг	U(1)	U
Сиденья, устанавливаемые спинкой назад Группа 1	9-18 кг	U(1)	U
Специальная подушка для ребенка Группа 2 и 3	15 - 25 кг и 22 кг - 36 кг	U(1)	U

U = Место пригодно для установки продающегося отдельно «универсального» детского сиденья с креплением ремнем. Убедитесь, что установка сиденья возможна.



**(1) СМЕРТЕЛЬНАЯ ОПАСНОСТЬ ИЛИ ОПАСНОСТЬ ТЯЖЕЛЫХ ТРАВМ:** перед установкой детского сиденья на сиденье переднего пассажира, убедитесь, что подушка безопасности отключена (см. раздел «Безопасность детей: отключение и включение подушки безопасности переднего пассажира» в главе 1).

## ДЕТСКОЕ СИДЕНЬЕ: крепление ремнем безопасности (3/18)

Трехместная модификация фургона

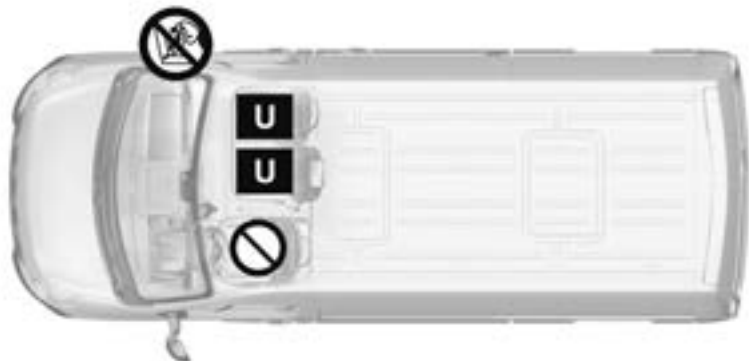

Проверьте состояние подушки безопасности, прежде чем усаживать пассажира или устанавливать детское сиденье.



Место, запрещенное для установки детского сиденья.

### Детское сиденье, фиксируемое при помощи ремня безопасности

**U** Место пригодно для крепления ремнем сертифицированного «универсального» детского сиденья, убедитесь, что установка возможна.



Использование не соответствующей автомобилю системы обеспечения безопасности детей не сможет подобающим образом защитить младенца или ребенка. Он может быть тяжело или смертельно травмирован.



### **С М Е Р Т Е Л Ь Н А Я О П А С Н О С Т Ь И Л И О П А С Н О С Т Ь Т Я Ж Е Л Ы Х Т Р А В М:**

перед установкой детского сиденья на сиденье переднего пассажира, убедитесь, что подушка безопасности отключена (см. раздел «Безопасность детей: отключение и включение подушки безопасности переднего пассажира» в главе 1).

## ДЕТСКОЕ СИДЕНЬЕ: крепление ремнем безопасности (4/18)

В соответствии с законодательными нормами мы приводим ниже таблицу, повторяющую информацию, представленную в графическом виде на предыдущей странице.

Трехместная модификация фургона		С ПОДУШКОЙ БЕЗОПАСНОСТИ Пассажира		БЕЗ ПОДУШКИ БЕЗОПАСНОСТИ Пассажира	
Группа детского сиденья	Вес ребенка	Переднее среднее пассажирское сиденье	Переднее боковое пассажирское сиденье	Переднее среднее пассажирское сиденье	Переднее боковое пассажирское сиденье
Кресло-люлька спинкой вперед Группа 0 или 0+	< 13 кг	U(1)	U(1)	U	U
Сиденье против направления движения Группа 0+ и 1	< до 13 кг и 9-18 кг	U(1)	U(1)	U	U
сиденье, устанавливаемое спинкой назад Группа 1	9-18 кг	U(1)	U(1)	U	U
Специальная подушка для ребенка Группа 2 и 3	15 - 25 кг и 22 кг - 36 кг	U(1)	U(1)	U	U

U = Место пригодно для установки продающегося отдельно «универсального» детского сиденья с креплением ремнем. Убедитесь, что установка сиденья возможна.



**(1) ОПАСНОСТЬ ТЯЖЕЛЫХ ТРАВМ И ДАЖЕ ГИБЕЛИ РЕБЕНКА:** Прежде чем устанавливать детское сиденье на место переднего пассажира, убедитесь, что подушка безопасности переднего пассажира отключена (см. раздел «Безопасность детей: отключение и включение подушки безопасности переднего пассажира» в главе 1).

## ДЕТСКОЕ СИДЕНЬЕ: крепление ремнем безопасности (5/18)

Автомобиль с двойной кабиной

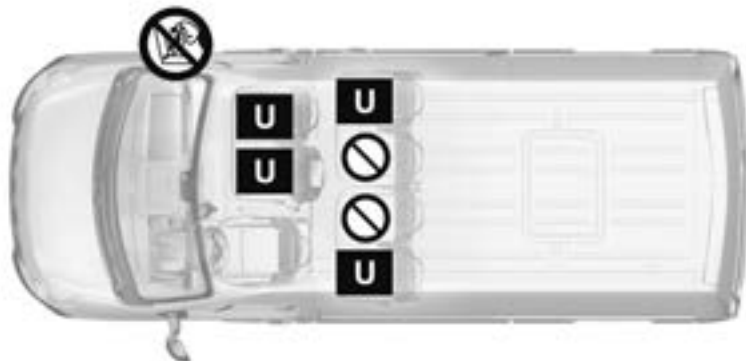

Проверьте состояние подушки безопасности, прежде чем усаживать пассажира или устанавливать детское сиденье.



Место, запрещенное для установки детского сиденья.

### Детское сиденье, фиксируемое ремнем безопасности

**U** Место пригодно для крепления ремнем сертифицированного «универсального» детского сиденья, убедитесь, что установка возможна.



Использование не соответствующей автомобилю системы обеспечения безопасности детей не сможет подобающим образом защитить младенца или ребенка. Он может быть тяжело или смертельно травмирован.



Прежде чем устанавливать детское сиденье на место переднего пассажира, убедитесь, что подушка безопасности переднего пассажира отключена, в противном случае при аварии **РЕБЕНОК МОЖЕТ ПОЛУЧИТЬ ТЯЖЕЛЫЕ ТРАВМЫ И ДАЖЕ ПОГИБНУТЬ** (см. раздел «Безопасность детей: отключение и включение подушки безопасности переднего пассажира» в главе 1).

## ДЕТСКОЕ СИДЕНЬЕ: крепление ремнем безопасности (6/18)

В соответствии с законодательными нормами мы приводим ниже таблицу, повторяющую информацию, представленную в графическом виде на предыдущей странице.

Автомобиль с двойной кабиной		С ПОДУШКОЙ БЕЗОПАСНОСТИ Пассажира		БЕЗ ПОДУШКИ БЕЗОПАСНОСТИ Пассажира		Задние боковые места	Центральные задние места
Группа детского сиденья	Вес ребенка	Переднее среднее пассажирское сиденье	Переднее боковое пассажирское сиденье	Переднее среднее пассажирское сиденье	Переднее боковое пассажирское сиденье		
Кресло-люлька спинкой вперед Группа 0 или 0+	< 13 кг	U(1)	U(1)	U	U	U	X
Сиденье против направления движения Группа 0+ и 1	< до 13 кг и 9-18 кг	U(1)	U(1)	U	U	U	X
сиденье, устанавливаемое спинкой назад Группа 1	9-18 кг	U(1)	U(1)	U	U	U	X
Специальная подушка для ребенка Группа 2 и 3	15 - 25 кг и 22 кг - 36 кг	U(1)	U(1)	U	U	U	X

X = Место, не разрешенное для установки детского сиденья.

U = Место пригодно для установки продающегося отдельно «универсального» детского сиденья с креплением ремнем. Убедитесь, что установка сиденья возможна.



**(1) ОПАСНОСТЬ ТЯЖЕЛЫХ ТРАВМ И ДАЖЕ ГИБЕЛИ РЕБЕНКА:** Прежде чем устанавливать детское сиденье на место переднего пассажира, убедитесь, что подушка безопасности переднего пассажира отключена (см. раздел «Безопасность детей: отключение и включение подушки безопасности переднего пассажира» в главе 1).

## ДЕТСКОЕ СИДЕНЬЕ: крепление ремнем безопасности (7/18)

В соответствии с законодательными нормами ниже приводится таблица, повторяющая в графическом виде информацию, представленную на следующей странице.

Пятиместная модификация комби		Передние места		Задние места		
Группа детского сиденья	Вес ребенка	С ПОДУШКОЙ БЕЗОПАСНОСТИ ПАССАЖИРА (3)	БЕЗ ПОДУШКИ БЕЗОПАСНОСТИ ПАССАЖИРА	боковые второго ряда		среднее второго ряда
				За водителем	За передним пассажиром	
Поперечная люлька Группа 0	< 10 кг	X	X	X	X	X
Кресло-люлька спинкой вперед Группа 0 или 0+	< 13 кг	U	U	U (1)	X	X
Сиденье против направления движения Группа 0+ и 1	< до 13 кг и 9-18 кг	U	U	U (1)	X	X
сиденье, устанавливаемое спинкой назад Группа 1	9-18 кг	U	U (2)	U (2)	UF (2)	UF (2)
Специальная подушка для ребенка Группа 2 и 3	15 - 25 кг и 22 кг - 36 кг	U (2)	U (2)	U (2)	UF (2)	UF (2)



## ДЕТСКОЕ СИДЕНЬЕ: крепление ремнем безопасности (8/18)

**X** = Место, не разрешенное для установки детского сиденья.

**U** = Место пригодно для установки продающегося отдельно «универсального» детского сиденья с креплением ремнем; убедитесь, что установка сиденья возможна.

**UF** Место, разрешенное для крепления ремнем безопасности только сертифицированного сиденья «универсального» типа, устанавливаемого по направлению движения. убедитесь, что установка сиденья возможна.

- (1) Максимально сдвиньте вперед переднее сиденье, установите детское кресло спинкой вперед, затем максимально сдвиньте переднее сиденье назад, но так, чтобы оно не касалось детского кресла.
- (2) Расположите детское сиденье по направлению движения так, чтобы спинка детского сиденья прилегала к спинке сиденья автомобиля. Отрегулируйте высоту подголовника или при необходимости снимите его вообще, не отодвигайте переднее сиденье дальше середины хода салазок и не наклоняйте его спинку больше чем на 25°.



**(3) СМЕРТЕЛЬНАЯ ОПАСНОСТЬ ИЛИ РИСК ПОЛУЧЕНИЯ ТЯЖЕЛЫХ ТРАВМ!** перед установкой детского сиденья на сиденье переднего пассажира, убедитесь, что подушка безопасности отключена (см. раздел «Безопасность детей: отключение и включение подушки безопасности переднего пассажира» в главе 1).

## ДЕТСКОЕ СИДЕНЬЕ: крепление ремнем безопасности (9/18)

### Пятиместная модификация комби

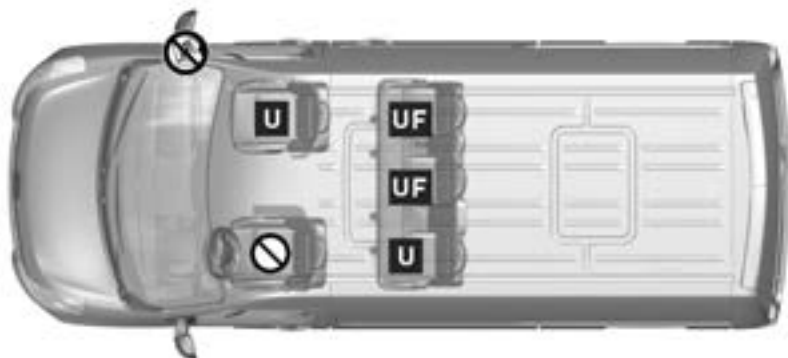

Прежде чем устанавливать детское сиденье спиной по направлению движения на место переднего пассажира, убедитесь, что подушка безопасности переднего пассажира отключена, в противном случае при аварии **РЕБЕНОК МОЖЕТ ПОЛУЧИТЬ ТЯЖЕЛЫЕ ТРАВМЫ И ДАЖЕ ПОГИБНУТЬ** (см. раздел “Отключение подушки безопасности переднего пассажира” в главе 1).



Проверьте состояние подушки безопасности, прежде чем усаживать пассажира или устанавливать детское сиденье.



Использование несоответствующей автомобилю системы безопасности для детей не сможет подобающим образом защитить новорожденного младенца или ребенка. Он может быть тяжело или смертельно ранен.

Детское сиденье, фиксируемое при помощи ремня безопасности



Место, разрешенное для крепления ремнем сертифицированного универсального сиденья.



Место, запрещенное для установки детского сиденья.



Место, разрешенное для крепления ремнем безопасности **только** сертифицированного **сиденья универсального типа, устанавливаемого по направлению движения.**

## ДЕТСКОЕ СИДЕНЬЕ: крепление ремнем безопасности (10/18)

### Шестиместная модификация комби

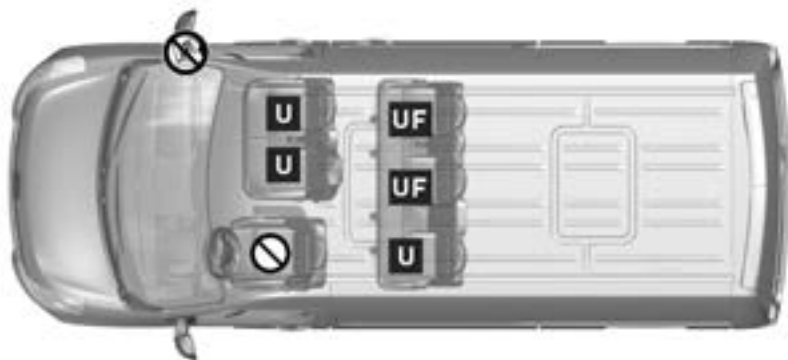

Прежде чем устанавливать детское сиденье спиной по направлению движения на место переднего пассажира, убедитесь, что подушка безопасности переднего пассажира отключена, в противном случае при аварии **РЕБЕНОК МОЖЕТ ПОЛУЧИТЬ ТЯЖЕЛЫЕ ТРАВМЫ И ДАЖЕ ПОГИБНУТЬ** (см. раздел “Отключение подушки безопасности переднего пассажира” в главе 1).



Проверьте состояние подушки безопасности, прежде чем усаживать пассажира или устанавливать детское сиденье.



Использование несоответствующей автомобилю системы безопасности для детей не сможет подобающим образом защитить новорожденного младенца или ребенка. Он может быть тяжело или смертельно ранен.

Детское сиденье, фиксируемое при помощи ремня безопасности



Место, разрешенное для крепления ремнем сертифицированного универсального сиденья.



Место, запрещенное для установки детского сиденья.



Место, разрешенное для крепления ремнем безопасности **только** сертифицированного **сиденья универсального типа, устанавливаемого по направлению движения.**

## ДЕТСКОЕ СИДЕНЬЕ: крепление ремнем безопасности (11/18)

В соответствии с законодательными нормами мы приводим ниже таблицу, повторяющую информацию, представленную в графическом виде на предыдущей странице.

Шестиместная модификация комби		Передние места				Задние места		
Группа детского сиденья	Вес ребенка	С ПОДУШКОЙ БЕЗОПАСНОСТИ ПАССАЖИРА (3)		БЕЗ ПОДУШКИ БЕЗОПАСНОСТИ ПАССАЖИРА		боковые второго ряда		среднее второго ряда
		среднее	боковое	среднее	боковое	За водителем	За передним пассажиром	
Поперечная люлька Группа 0	< 10 кг	X	X	X	X	X	X	X
Кресло-люлька спинкой вперед Группа 0 или 0+	< 13 кг	U	U	U	U	U (1)	X	X
Сиденье против направления движения Группа 0+ и 1	< до 13 кг и 9-18 кг	U	U	U	U	U (1)	X	X
сиденье, устанавливаемое спинкой назад Группа 1	9-18 кг	U (2)	U (2)	U (2)	U (2)	U (2)	UF (2)	UF (2)
Специальная подушка для ребенка Группа 2 и 3	15 - 25 кг и 22 кг - 36 кг	U (2)	U (2)	U (2)	U (2)	U (2)	UF (2)	UF (2)

## ДЕТСКОЕ СИДЕНЬЕ: крепление ремнем безопасности (12/18)

**X** = Место, не разрешенное для установки детского сиденья.

**U** = Место пригодно для установки продающегося отдельно «универсального» детского сиденья с креплением ремнем; убедитесь, что установка сиденья возможна.

**UF** = Место, разрешенное для крепления ремнем безопасности только сертифицированного сиденья «универсального» типа, устанавливаемого по направлению движения. убедитесь, что установка сиденья возможна.

- (1) Максимально сдвиньте вперед переднее сиденье, установите детское кресло спинкой вперед, затем максимально сдвиньте переднее сиденье назад, но так, чтобы оно не касалось детского кресла.
- (2) Расположите детское сиденье по направлению движения так, чтобы спинка детского сиденья прилегала к спинке сиденья автомобиля. Отрегулируйте высоту подголовника или при необходимости снимите его вообще, не отодвигайте переднее сиденье дальше середины хода салазок и не наклоняйте его спинку больше чем на 25°.



**(3) СМЕРТЕЛЬНАЯ ОПАСНОСТЬ ИЛИ РИСК ПОЛУЧЕНИЯ ТЯЖЕЛЫХ ТРАВМ!** перед установкой детского сиденья на сиденье переднего пассажира, убедитесь, что подушка безопасности отключена (см. раздел «Безопасность детей: отключение и включение подушки безопасности переднего пассажира» в главе 1).

## ДЕТСКОЕ СИДЕНЬЕ: крепление ремнем безопасности (13/18)

В соответствии с законодательными нормами ниже приводится таблица, повторяющая в графическом виде информацию, представленную на следующей странице.

Восьмиместная модификация комби		Передние места		Задние места			
Группа детского сиденья	Вес ребенка	С ПОДУШКОЙ БЕЗОПАСНОСТИ ПАССАЖИРА (1)	БЕЗ ПОДУШКИ БЕЗОПАСНОСТИ ПАССАЖИРА	боковые второго ряда		среднее второго ряда	3-ий ряд
		среднее	среднее	За водителем	За передним пассажиром		
П о п е р е ч н а я люлька Группа 0	< 10 кг	X	X	X	X	X	X
Кресло-люлька спинкой вперед Группа 0 или 0+	< 13 кг	U	U	U (1)	X	X	X
Сиденье против направления движения Группа 0+ и 1	< до 13 кг и 9-18 кг	U	U	U (2)	X	X	X
сиденье, устанавливаемое спинкой назад Группа 1	9-18 кг	U (2)	U (2)	U (2)	UF (2)	UF (2)	X
Специальная подушка для ребенка Группа 2 и 3	15 - 25 кг и 22 кг - 36 кг	U (2)	U (2)	U (2)	UF (2)	UF (2)	X

## ДЕТСКОЕ СИДЕНЬЕ: крепление ремнем безопасности (14/18)

**X** = Место, не разрешенное для установки детского сиденья.

**U** = Место пригодно для установки продающегося отдельно «универсального» детского сиденья с креплением ремнем; убедитесь, что установка сиденья возможна.

**UF** = Место, разрешенное для крепления ремнем безопасности только сертифицированного сиденья «универсального» типа, устанавливаемого по направлению движения. убедитесь, что установка сиденья возможна.

- (1) Максимально сдвиньте вперед переднее сиденье, установите детское кресло спинкой вперед, затем максимально сдвиньте переднее сиденье назад, но так, чтобы оно не касалось детского кресла.
- (2) Расположите детское сиденье по направлению движения так, чтобы спинка детского сиденья прилегала к спинке сиденья автомобиля. Отрегулируйте высоту подголовника или при необходимости снимите его вообще, не отодвигайте переднее сиденье дальше середины хода салазок и не наклоняйте его спинку больше чем на 25°.



**(3) СМЕРТЕЛЬНАЯ ОПАСНОСТЬ ИЛИ РИСК ПОЛУЧЕНИЯ ТЯЖЕЛЫХ ТРАВМ!** перед установкой детского сиденья на сиденье переднего пассажира, убедитесь, что подушка безопасности отключена (см. раздел «Безопасность детей: отключение и включение подушки безопасности переднего пассажира» в главе 1).

## ДЕТСКОЕ СИДЕНЬЕ: крепление ремнем безопасности (15/18)

### Восьмиместная модификация комби

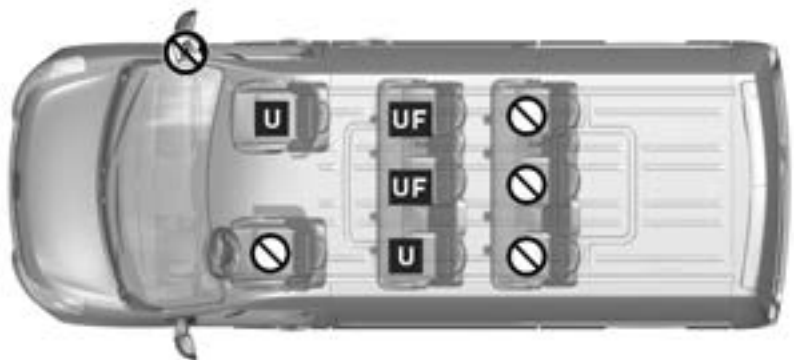

Прежде чем устанавливать детское сиденье спиной по направлению движения на место переднего пассажира, убедитесь, что подушка безопасности переднего пассажира отключена, в противном случае при аварии **РЕБЕНОК МОЖЕТ ПОЛУЧИТЬ ТЯЖЕЛЫЕ ТРАВМЫ И ДАЖЕ ПОГИБНУТЬ** (см. раздел “Отключение подушки безопасности переднего пассажира” в главе 1).



Проверьте состояние подушки безопасности, прежде чем усаживать пассажира или устанавливать детское сиденье.



Использование несоответствующей автомобилю системы безопасности для детей не сможет подобающим образом защитить новорожденного младенца или ребенка. Он может быть тяжело или смертельно ранен.

Детское сиденье, фиксируемое при помощи ремня безопасности



Место, разрешенное для крепления ремнем сертифицированного универсального сиденья.



Место, запрещенное для установки детского сиденья.



Место, разрешенное для крепления ремнем безопасности **только** сертифицированного **сиденья универсального типа, устанавливаемого по направлению движения.**



## ДЕТСКОЕ СИДЕНЬЕ: крепление ремнем безопасности (16/18)

### Девятиместная модификация комби

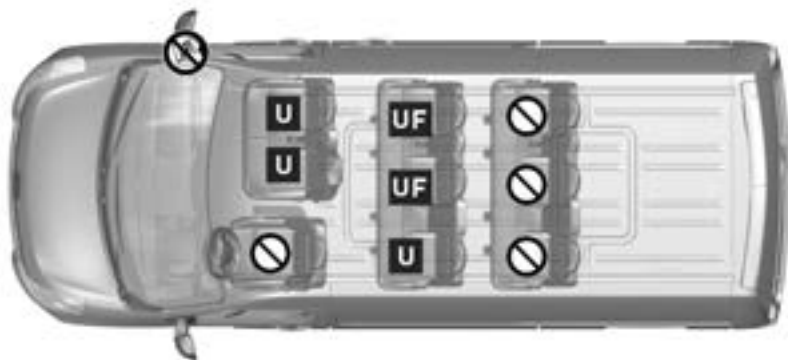

Прежде чем устанавливать детское сиденье спиной по направлению движения на место переднего пассажира, убедитесь, что подушка безопасности переднего пассажира отключена, в противном случае при аварии **РЕБЕНОК МОЖЕТ ПОЛУЧИТЬ ТЯЖЕЛЫЕ ТРАВМЫ И ДАЖЕ ПОГИБНУТЬ** (см. раздел “Отключение подушки безопасности переднего пассажира” в главе 1).



Проверьте состояние подушки безопасности, прежде чем усаживать пассажира или устанавливать детское сиденье.



Использование несоответствующей автомобилю системы безопасности для детей не сможет подобающим образом защитить новорожденного младенца или ребенка. Он может быть тяжело или смертельно ранен.

Детское сиденье, фиксируемое при помощи ремня безопасности

**U** Место, разрешенное для крепления ремнем сертифицированного универсального сиденья.

 Место, запрещенное для установки детского сиденья.

**UF** Место, разрешенное для крепления ремнем безопасности **только** сертифицированного **сиденья универсального типа, устанавливаемого по направлению движения.**

## ДЕТСКОЕ СИДЕНЬЕ: крепление ремнем безопасности (17/18)

В соответствии с законодательными нормами мы приводим ниже таблицу, повторяющую информацию, представленную в графическом виде на предыдущей странице.

Девятиместная модификация комби		Передние места				Задние места			
Группа детского сиденья	Вес ребенка	С ПОДУШКОЙ БЕЗОПАСНОСТИ Пассажира (3)		БЕЗ ПОДУШКИ БЕЗОПАСНОСТИ Пассажира		боковые второго ряда		среднее второго ряда	3-ий ряд
		среднее	боковое	среднее	боковое	За водителем	За передним пассажиром		
<b>П о п е р е ч н а я люлька</b> Группа 0	< 10 кг	X	X	X	X	X	X	X	X
<b>Кресло-люлька спинкой вперед</b> Группа 0 или 0+	< 13 кг	U	U	U	U	U (1)	X	X	X
<b>Сиденье против направления движения</b> Группа 0+ и 1	< до 13 кг и 9-18 кг	U	U	U	U	U (1)	X	X	X
<b>сиденье, устанавливаемое спинкой назад</b> Группа 1	9-18 кг	U (2)	U (2)	U (2)	U (2)	U (2)	UF (2)	UF (2)	X
<b>Специальная подушка для ребенка</b> Группа 2 и 3	15 - 25 кг и 22 кг - 36 кг	U (2)	U (2)	U (2)	U (2)	U (2)	UF (2)	UF (2)	X

## ДЕТСКОЕ СИДЕНЬЕ: крепление ремнем безопасности (18/18)

**X** = Место, не разрешенное для установки детского сиденья.

**U** = Место пригодно для установки продающегося отдельно «универсального» детского сиденья с креплением ремнем; убедитесь, что установка сиденья возможна.

**UF** = Место, разрешенное для крепления ремнем безопасности только сертифицированного сиденья «универсального» типа, устанавливаемого по направлению движения. убедитесь, что установка сиденья возможна.

- (1) Максимально сдвиньте вперед переднее сиденье, установите детское кресло спинкой вперед, затем максимально сдвиньте переднее сиденье назад, но так, чтобы оно не касалось детского кресла.
- (2) Расположите детское сиденье по направлению движения так, чтобы спинка детского сиденья прилегала к спинке сиденья автомобиля. Отрегулируйте высоту подголовника или при необходимости снимите его вообще, не отодвигайте переднее сиденье дальше середины хода салазок и не наклоняйте его спинку больше чем на 25°.



**(3) СМЕРТЕЛЬНАЯ ОПАСНОСТЬ ИЛИ РИСК ПОЛУЧЕНИЯ ТЯЖЕЛЫХ ТРАВМ!** перед установкой детского сиденья на сиденье переднего пассажира, убедитесь, что подушка безопасности отключена (см. раздел «Безопасность детей: отключение и включение подушки безопасности переднего пассажира» в главе 1).

## ДЕТСКОЕ СИДЕНЬЕ: крепление с помощью системы Isofix (1/12)

В соответствии с законодательными нормами мы приводим ниже таблицу, повторяющую информацию, представленную на следующих страницах.

Пятиместная модификация комби			Передние места	Задние места		
Группа детского сиденья	Вес ребенка	Размер сиденья ISOFIX		боковые второго ряда		среднее второго ряда
				За водителем	За передним пассажиром	
Поперечная люлька Группа 0	< 10 кг	F, G	X	X	X	X
Кресло-люлька спиной вперед Группа 0 или 0+	< 13 кг	E	X	IL (1)	X	X
Сиденье против направления движения Группа 0+ и 1	< до 13 кг и 9-18 кг	C, D	X	IL (1)	X	X
сиденье, устанавливаемое спиной назад Группа 1	9-18 кг	A, B, B1	X	IUF - IL (2)	X	IUF - IL (2)
Специальная подушка для ребенка Группа 2 и 3	15 - 25 кг и 22 кг - 36 кг		X	X	X	X

## **ДЕТСКОЕ СИДЕНЬЕ: крепление с помощью системы Isofix (2/12)**

**X** = Место, запрещенное для установки детского сиденья ISOFIX.

**IUF/IL** = Место пригодно для установки универсального/полууниверсального или специального сиденья с креплениями ISOFIX (для автомобилей, оборудованных этой системой); убедитесь, что установка сиденья возможна.

- (1)** Максимально сдвиньте вперед переднее сиденье, установите детское кресло спинкой вперед, затем максимально сдвиньте переднее сиденье назад, но так, чтобы оно не касалось детского кресла.
- (2)** Расположите детское сиденье по направлению движения так, чтобы спинка детского сиденья прилегала к спинке сиденья автомобиля. Во всех случаях следует снимать подголовник заднего сиденья, на котором устанавливается детское кресло. Это необходимо сделать перед установкой детского сиденья (см. раздел «Задние подголовники», глава 3) Не сдвигайте назад сиденье, находящееся перед ребенком, более чем на половину хода салазок и не наклоняйте спинку сиденья более чем на 25°.

## ДЕТСКОЕ СИДЕНЬЕ: крепление с помощью системы Isofix (3/12)

Комби, 5 мест



типа.

Место, запрещенное для установки детского сиденья данного типа.



Использование несоответствующей автомобилю системы безопасности для детей не сможет подобающим образом защитить новорожденного младенца или ребенка. Он может быть тяжело или смертельно ранен.

### Детское сиденье, фиксируемое с помощью креплений ISOFIX



Место, разрешенное для крепления детского сиденья ISOFIX.



На задних местах имеются крепления, позволяющие закрепить универсальное детское сиденье спинкой назад с помощью креплений ISOFIX. Крепежные элементы находятся на виду в багажном отделении.

Размер детского сиденья ISOFIX определяется по букве:

- А, В и В1: сиденья для перевозки детей лицом по направлению движения категории 1 (от 9 до 18 кг);
- С: сиденья для перевозки детей спиной к направлению движения категории 1 (от 9 до 18 кг);
- D и E: люльки или сиденья для установки спинкой вперед группы 0 или 0+ (менее 13 кг);
- F и G: люльки категории 0 (менее 10 кг).

## ДЕТСКОЕ СИДЕНЬЕ: крепление с помощью системы Isofix (4/12)

Комби, 6 мест



типа.

Место, запрещенное для установки детского сиденья данного



Использование несоответствующей автомобилю системы безопасности для детей не сможет подобающим образом защитить новорожденного младенца или ребенка. Он может быть тяжело или смертельно ранен.

Детское сиденье, фиксируемое с помощью креплений ISOFIX



Место, разрешенное для крепления детского сиденья ISOFIX.



На задних местах имеются крепления, позволяющие закрепить универсальное детское сиденье спинкой назад с помощью креплений ISOFIX. Крепежные элементы находятся на виду в багажном отделении.

Размер детского сиденья ISOFIX определяется по букве:

- А, В и В1: сиденья для перевозки детей лицом по направлению движения категории 1 (от 9 до 18 кг);
- С: сиденья для перевозки детей спиной к направлению движения категории 1 (от 9 до 18 кг);
- D и E: люльки или сиденья для установки спинкой вперед группы 0 или 0+ (менее 13 кг);
- F и G: люльки категории 0 (менее 10 кг).

## ДЕТСКОЕ СИДЕНЬЕ: крепление с помощью системы Isofix (5/12)

В соответствии с законодательными нормами ниже приводится таблица, повторяющая в графическом виде информацию, представленную на предыдущей странице.

Шестиместная модификация комби			Передние места		Задние места		
Группа детского сиденья	Вес ребенка	Размер сиденья ISOFIX	среднее	боковое	боковые второго ряда		среднее второго ряда
					За водителем	За передним пассажиром	
Поперечная люлька Группа 0	< 10 кг	F, G	X	X	X	X	X
Кресло-люлька спинкой вперед Группа 0 или 0+	< 13 кг	E	X	X	IL (1)	X	X
Сиденье против направления движения Группа 0+ и 1	< до 13 кг и 9-18 кг	C, D	X	X	IL (1)	X	X
сиденье, устанавливаемое спинкой назад Группа 1	9-18 кг	A, B, B1	X	X	IUF - IL (2)	X	IUF - IL (2)
Специальная подушка для ребенка Группа 2 и 3	15 - 25 кг и 22 кг - 36 кг		X	X	X	X	X



## **ДЕТСКОЕ СИДЕНЬЕ: крепление с помощью системы Isofix (6/12)**

**X** = Место, запрещенное для установки детского сиденья ISOFIX.

**IUF/IL** = Место пригодно для установки универсального/полууниверсального или специального сиденья с креплениями ISOFIX (для автомобилей, оборудованных этой системой); убедитесь, что установка сиденья возможна.

- (1)** Максимально сдвиньте вперед переднее сиденье, установите детское кресло спинкой вперед, затем максимально сдвиньте переднее сиденье назад, но так, чтобы оно не касалось детского кресла.
- (2)** Расположите детское сиденье по направлению движения так, чтобы спинка детского сиденья прилегала к спинке сиденья автомобиля. Во всех случаях следует снимать подголовник заднего сиденья, на котором устанавливается детское кресло. Это необходимо сделать перед установкой детского сиденья (см. раздел «Задние подголовники», глава 3) Не сдвигайте назад сиденье, находящееся перед ребенком, более чем на половину хода салазок и не наклоняйте спинку сиденья более чем на 25°.

## ДЕТСКОЕ СИДЕНЬЕ: крепление с помощью системы Isofix (7/12)

В соответствии с законодательными нормами мы приводим ниже таблицу, повторяющую информацию, представленную на следующей странице.

Восьмиместная модификация комби			Передние места	Задние места				
Группа детского сиденья	Вес ребенка	Размер сиденья ISOFIX		среднее	боковые второго ряда		среднее второго ряда	3-ий ряд
					За водителем	За передним пассажиром		
Поперечная люлька Группа 0	< 10 кг	F, G	X	X	X	X	X	
Кресло-люлька спинкой вперед Группа 0 или 0+	< 13 кг	E	X	IL (1)	X	X	X	
Сиденье против направления движения Группа 0+ и 1	< до 13 кг и 9-18 кг	C, D	X	IL (1)	X	X	X	
сиденье, устанавливаемое спинкой назад Группа 1	9-18 кг	A, B, B1	X	IUF - IL (2)	X	IUF - IL (2)	X	
Специальная подушка для ребенка Группа 2 и 3	15 - 25 кг и 22 кг - 36 кг		X	X	X	X	X	

## **ДЕТСКОЕ СИДЕНЬЕ: крепление с помощью системы Isofix (8/12)**

**X** = Место, запрещенное для установки детского сиденья ISOFIX.

**IUF/IL** = Место пригодно для установки универсального/полууниверсального или специального сиденья с креплениями ISOFIX (для автомобилей, оборудованных этой системой); убедитесь, что установка сиденья возможна.

- (1)** Максимально сдвиньте вперед переднее сиденье, установите детское кресло спинкой вперед, затем максимально сдвиньте переднее сиденье назад, но так, чтобы оно не касалось детского кресла.
- (2)** Расположите детское сиденье по направлению движения так, чтобы спинка детского сиденья прилегала к спинке сиденья автомобиля. Во всех случаях следует снимать подголовник заднего сиденья, на котором устанавливается детское кресло. Это необходимо сделать перед установкой детского сиденья (см. раздел «Задние подголовники», глава 3) Не сдвигайте назад сиденье, находящееся перед ребенком, более чем на половину хода салазок и не наклоняйте спинку сиденья более чем на 25°.

## ДЕТСКОЕ СИДЕНЬЕ: крепление с помощью системы Isofix (9/12)

Комби, 8 мест



типа.

Место, запрещенное для установки детского сиденья данного типа.



Использование несоответствующей автомобилю системы безопасности для детей не сможет подобающим образом защитить новорожденного младенца или ребенка. Он может быть тяжело или смертельно ранен.

### Детское сиденье, фиксируемое с помощью креплений ISOFIX



Место, разрешенное для крепления детского сиденья ISOFIX.



На задних местах имеются крепления, позволяющие закрепить универсальное детское сиденье спинкой назад с помощью креплений ISOFIX. Крепежные элементы находятся на виду в багажном отделении.

Размер детского сиденья ISOFIX определяется по букве:

- А, В и В1: сиденья для перевозки детей лицом по направлению движения категории 1 (от 9 до 18 кг);
- С: сиденья для перевозки детей спиной к направлению движения категории 1 (от 9 до 18 кг);
- D и E: люльки или сиденья для установки спинкой вперед группы 0 или 0+ (менее 13 кг);
- F и G: люльки категории 0 (менее 10 кг).

## ДЕТСКОЕ СИДЕНЬЕ: крепление с помощью системы Isofix (10/12)

Комби, 9 мест



типа.

Место, запрещенное для установки детского сиденья данного типа.



Использование несоответствующей автомобилю системы безопасности для детей не сможет подобающим образом защитить новорожденного младенца или ребенка. Он может быть тяжело или смертельно ранен.

### Детское сиденье, фиксируемое с помощью креплений ISOFIX



Место, разрешенное для крепления детского сиденья ISOFIX.



На задних местах имеются крепления, позволяющие закрепить универсальное детское сиденье спинкой назад с помощью креплений ISOFIX. Крепежные элементы находятся на виду в багажном отделении.

Размер детского сиденья ISOFIX определяется по букве:

- А, В и В1: сиденья для перевозки детей лицом по направлению движения категории 1 (от 9 до 18 кг);
- С: сиденья для перевозки детей спиной к направлению движения категории 1 (от 9 до 18 кг);
- D и E: люльки или сиденья для установки спинкой вперед группы 0 или 0+ (менее 13 кг);
- F и G: люльки категории 0 (менее 10 кг).

## ДЕТСКОЕ СИДЕНЬЕ: крепление с помощью системы Isofix (11/12)

В соответствии с законодательными нормами ниже приводится таблица, повторяющая в графическом виде информацию, представленную на предыдущей странице.

Девятиместная модификация комби			Передние места		Задние места			
Группа детского сиденья	Вес ребенка	Размер сиденья ISOFIX	среднее	боковое	боковые второго ряда		среднее второго ряда	3-ий ряд
					За водителем	За передним пассажиром		
Поперечная люлька Группа 0	< 10 кг	F, G	X	X	X	X	X	X
Кресло-люлька спинкой вперед Группа 0 или 0+	< 13 кг	E	X	X	IL (1)	X	X	X
Сиденье против направления движения Группа 0+ и 1	< до 13 кг и 9-18 кг	C, D	X	X	IL (1)	X	X	X
сиденье, устанавливаемое спинкой назад Группа 1	9-18 кг	A, B, B1	X	X	IUF - IL (2)	X	IUF - IL (2)	X
Специальная подушка для ребенка Группа 2 и 3	15 - 25 кг и 22 кг - 36 кг		X	X	X	X	X	X

## **ДЕТСКОЕ СИДЕНЬЕ: крепление с помощью системы Isofix (12/12)**

**X** = Место, запрещенное для установки детского сиденья ISOFIX.

**IUF/IL** = Место пригодно для установки универсального/полууниверсального или специального сиденья с креплениями ISOFIX (для автомобилей, оборудованных этой системой); убедитесь, что установка сиденья возможна.

- (1)** Максимально сдвиньте вперед переднее сиденье, установите детское кресло спинкой вперед, затем максимально сдвиньте переднее сиденье назад, но так, чтобы оно не касалось детского кресла.
- (2)** Расположите детское сиденье по направлению движения так, чтобы спинка детского сиденья прилегала к спинке сиденья автомобиля. Во всех случаях следует снимать подголовник заднего сиденья, на котором устанавливается детское кресло. Это необходимо сделать перед установкой детского сиденья (см. раздел «Задние подголовники», глава 3) Не сдвигайте назад сиденье, находящееся перед ребенком, более чем на половину хода салазок и не наклоняйте спинку сиденья более чем на 25°.

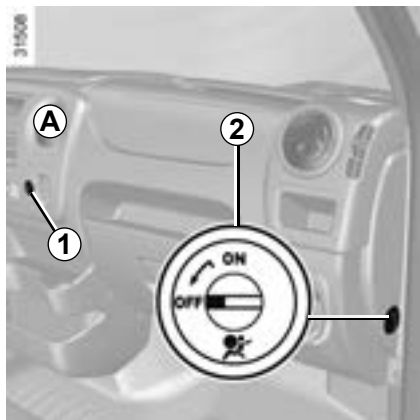

## Отключение подушки безопасности переднего пассажира

(в зависимости от комплектации автомобиля)

Чтобы установить детское сиденье на сиденье переднего пассажира, Вы должны **обязательно** отключить систему пассивной безопасности переднего пассажира. **Для отключения подушки безопасности: на неподвижном автомобиле и при выключенном зажигании**, нажмите и поверните замок 2 в положение **OFF**.

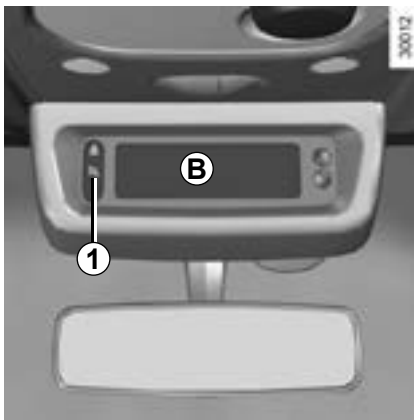

При включенном зажигании **обязательно** убедитесь, что сигнальная лампа 1



включилась на центральном дисплее B или на приборной панели A и, в зависимости от комплектации автомобиля, появилось сообщение «подушка безопасности пассажира отключена».



**Эта сигнальная лампа горит непрерывно, подтверждая, что Вы можете устанавливать детское сиденье.**



Необходимо отключить подушку безопасности переднего пассажира перед установкой детского сиденья спинкой вперед на сиденье переднего пассажира.



Включение и выключение подушки безопасности пассажира должно производиться **на неподвижном автомобиле**.

Если эти манипуляции производятся во время движения загорятся сигнальные лампы  и .

Чтобы режим работы подушки безопасности вновь соответствовал положению замка, выключите и включите зажигание.



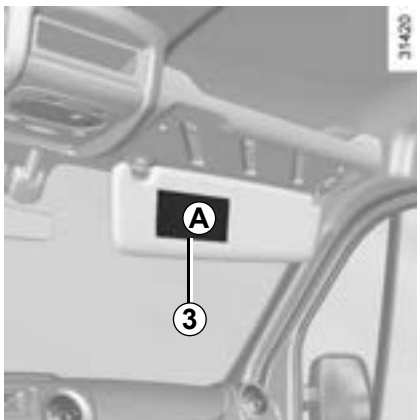

## ВНИМАНИЕ!

Поскольку установка детского сиденья спинкой вперед на переднем сиденье недопустима при разблокированной подушке безопасности, **НИКОГДА** не ставьте детское кресло спинкой по направлению движения на сиденье с **РАЗБЛОКИРОВАННОЙ ПОДУШКОЙ БЕЗОПАСНОСТИ**, находящейся перед ним. Это может привести к **ГИБЕЛИ РЕБЕНКА** или к **ТЯЖЕЛЫМ ТРАВМАМ**.

Маркировка на панели приборов и этикетки **A** с каждой стороны противосолнечного козырька переднего пассажира **3** (выше приведен пример этикеток) напоминают вам об этих предупреждениях.

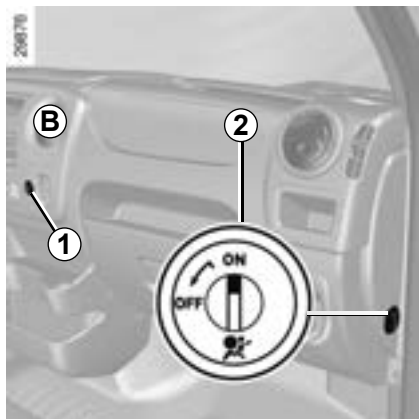

## Включение подушки безопасности переднего пассажира

После снятия детского сиденья с сиденья переднего пассажира следует снова включить подушку безопасности для обеспечения защиты пассажира в случае столкновения.

**Для включения подушки безопасности: на неподвижном автомобиле и при выключенном зажигании** нажмите и поверните замок 2 в положение ON.

При включенном зажигании **обязательно** убедитесь, что сигнальная лампа 1  погасла на приборной панели B или на центральном дисплее C.

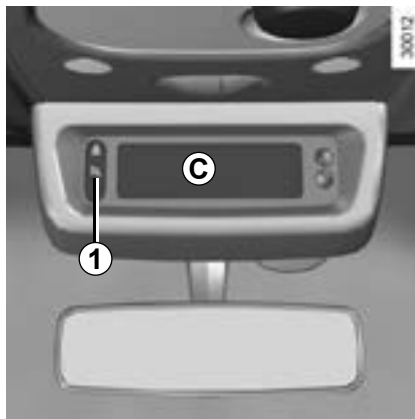

## Неисправности

В случае неисправности системы включения/выключения подушки безопасности переднего пассажира запрещается устанавливать детское сиденье на сиденье переднего пассажира.

Не рекомендуется садить на это место пассажира.

Срочно обратитесь на сервисную станцию компании-производителя.



### ВНИМАНИЕ!

Поскольку установка детского сиденья спинкой вперед на переднем сиденье недопустима при разблокированной подушке безопасности, **НИКОГДА** не ставьте детское кресло спинкой по направлению движения на сиденье с **РАЗБЛОКИРОВАННОЙ ПОДУШКОЙ БЕЗОПАСНОСТИ**, находящейся перед ним. Это может привести к **ГИБЕЛИ РЕБЕНКА** или к **ТЯЖЕЛЫМ ТРАВМАМ**.



Включение и выключение подушки безопасности пассажира должно производиться **на неподвижном автомобиле**. Если эти манипуляции производятся во время движения, загорятся

сигнальные лампы  и .

Чтобы режим работы подушки безопасности вновь соответствовал положению замка, выключите и включите зажигание.

## РУЛЕВОЕ КОЛЕСО/РУЛЕВОЕ УПРАВЛЕНИЕ С УСИЛИТЕЛЕМ



### Регулировка рулевого колеса по высоте

Потяните рычаг **1** и установите рулевое колесо в нужное положение.

Затем нажмите рычаг до упора, преодолев сопротивление его перемещению, чтобы зафиксировать рулевое колесо.

Проверьте надежность крепления рулевого колеса.



В целях безопасности производите эту регулировку на неподвижном автомобиле.

### Усилитель рулевого управления

При работающем двигателе не удерживайте долго рулевое колесо повернутым до упора в крайнее положение (это может привести к поломке насоса гидроусилителя рулевого управления).

Вы можете всегда повернуть рулевое колесо, даже при выключенном двигателе или неисправности системы. Необходимо приложить большее усилие.



Никогда не выключайте зажигание на спусках и во время движения (это приведет к выключению усилителя рулевого управления).

# ПРИБОРНАЯ ПАНЕЛЬ С ЛЕВОСТОРОННИМ РАСПОЛОЖЕНИЕМ РУЛЕВОГО КОЛЕСА (1/2)

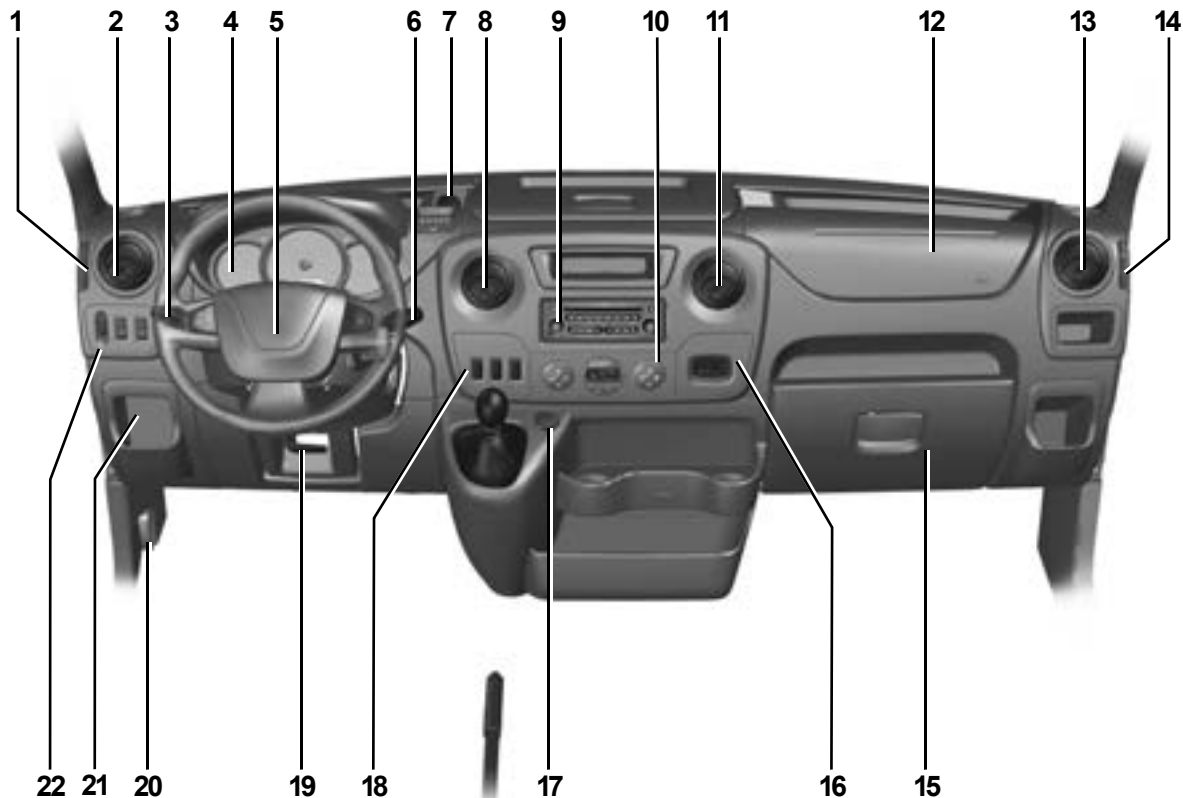

29714

## ПРИБОРНАЯ ПАНЕЛЬ С ЛЕВОСТОРОННИМ РАСПОЛОЖЕНИЕМ РУЛЕВОГО КОЛЕСА (2/2)

Состав оборудования, описываемого ниже, ЗАВИСИТ ОТ ВАРИАНТА ИСПОЛНЕНИЯ АВТОМОБИЛЯ, А ТАКЖЕ СТРАНЫ ПОСТАВКИ.

- 1 Решетка обдува бокового стекла.
- 2 Боковой дефлектор.
- 3 Рычаг переключателя:
  - указатели поворотов,
  - наружное освещение,
  - противотуманные фары,
  - задние противотуманные фары.
- 4 Щиток приборов.
- 5 Место, отведенное под установку подушки безопасности водителя.
- 6 – Рычаг переключателя стеклоочистителя/стеклоомывателя ветрового стекла.
  - Кнопка управления выводом данных на дисплей бортового компьютера.
- 7 Розетка питания для дополнительного оборудования.
- 8 Центральный дефлектор.
- 9 Место, отведенное под установку:
  - автомагнитолы,
  - вещевого ящика.
- 10 Органы управления системой кондиционирования воздуха.
- 11 Центральный дефлектор.
- 12 Место, отведенное под установку подушки безопасности пассажира.
- 13 Боковой дефлектор.
- 14 Решетка обдува бокового стекла.
- 15 Вещевой ящик.
- 16 Место, отведенное под установку:
  - вещевого ящика,
  - разъема для подключения аудиосистемы,
  - сигнальной лампы отключения подушки безопасности переднего пассажира.
- 17 Прикуриватель или розетка для дополнительного оборудования.
- 18 Выключатели:
  - системы поддержания/ограничения скорости,
  - выключение/включение функции Stop and Start,
  - режима ускоренного холостого хода.
- 19 Рычаг регулировки рулевой колонки по высоте.
- 20 Рукоятка привода замка капота.
- 21 Крышка блока предохранителей.
- 22 Органы управления:
  - электрической регулировкой света фар в вертикальной плоскости;
  - включением и выключением системы помощи при парковке,
  - включением и выключением антипробуксовочной системы.

# ПРИБОРНАЯ ПАНЕЛЬ С ПРАВСТОРОННИМ РАСПОЛОЖЕНИЕМ РУЛЕВОГО КОЛЕСА (1/2)

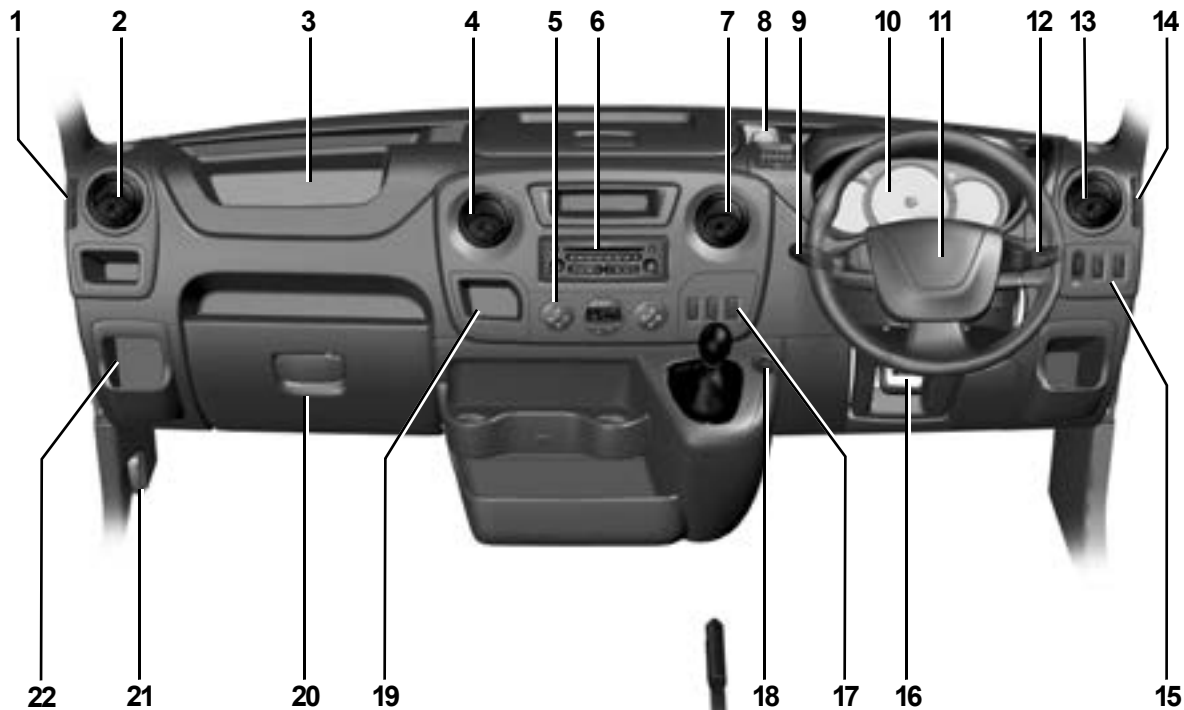

## ПРИБОРНАЯ ПАНЕЛЬ С ПРАВОСТОРОННИМ РАСПОЛОЖЕНИЕМ РУЛЕВОГО КОЛЕСА (2/2)

Состав оборудования, описываемого ниже, ЗАВИСИТ ОТ ВАРИАНТА ИСПОЛНЕНИЯ АВТОМОБИЛЯ, А ТАКЖЕ СТРАНЫ ПОСТАВКИ.

- 1 Решетка обдува бокового стекла.
- 2 Боковой дефлектор.
- 3 Место, отведенное под установку подушки безопасности пассажира.
- 4 Центральный дефлектор.
- 5 Органы управления кондиционером.
- 6 Место, отведенное под установку:
  - автомагнитолы,
  - вещевого ящика.
- 7 Центральный дефлектор.
- 8 Розетка питания для дополнительного оборудования.
- 9 Рычаг переключателя:
  - указатели поворотов,
  - наружное освещение,
  - противотуманные фары,
  - задние противотуманные фары.
- 10 Щиток приборов.
- 11 Место, отведенное под установку подушки безопасности водителя.
- 12 – Рычаг переключателя стеклоочистителя/стеклоомывателя ветрового стекла.
  - Кнопка управления выводом данных на дисплей бортового компьютера.
- 13 Боковой дефлектор.
- 14 Решетка обдува бокового стекла.
- 15 Органы управления:
  - электрической регулировкой света фар в вертикальной плоскости;
  - включением и выключением системы помощи при парковке,
  - включением и выключением антипробуксовочной системы.
- 16 Рычаг регулировки рулевой колонки по высоте.
- 17 Выключатели:
  - системы поддержания/ограничения скорости,
  - выключение/включение функции Stop and Start,
  - режима ускоренного холостого хода.
- 18 Прикуриватель или розетка для дополнительного оборудования.
- 19 Место, отведенное под установку:
  - вещевого ящика,
  - разъема для подключения аудиосистемы,
  - сигнальной лампы отключения подушки безопасности переднего пассажира.
- 20 Вещевой ящик.
- 21 Рукоятка привода замка капота.
- 22 Крышка блока предохранителей.

## Световые индикаторы (1/3)

Наличие и функционирование сигнальных ламп ЗАВИСИТ ОТ КОМПЛЕКТАЦИИ АВТОМОБИЛЯ И СТРАНЫ ПОСТАВКИ.



Щиток приборов А

Индикатор  указывает, что автомобиль следует немедленно доставить для осмотра на сервисную станцию компании-производителя с **соблюдением мер предосторожности**. Несоблюдение этого предписания может привести к повреждению автомобиля.



Сигнальная лампа включения противотуманных фар



Сигнальная лампа включения заднего противотуманного фонаря



Сигнальная лампа **STOP** предписывает Вам в целях безопасности немедленно остановить автомобиль, как только это позволят условия движения. Остановите двигатель и не запускайте его. Обратитесь на сервисную станцию компании-производителя.



Если сигнальные лампы не загораются или не подаются звуковые сигналы, это указывает на неисправность щитка приборов. При этом необходимо немедленно остановиться, как только позволят условия движения. Убедитесь, что автомобиль обездвижен и обратитесь на сервисную станцию компании-производителя.



Сигнальная лампа включения дальнего света фар



Сигнальная лампа включения ближнего света фар



Сигнальная лампа включения указателя левого поворота



Сигнальная лампа включения указателя правого поворота



Сигнальная лампа разряда аккумуляторной батареи

Лампа должна погаснуть после запуска двигателя. Если лампа загорается при движении автомобиля, это означает разряд электрической цепи. Остановитесь и обратитесь на сервисную станцию компании-производителя.



Сигнальная лампа минимального уровня топлива в баке

Эта сигнальная лампа должна погаснуть после запуска двигателя. Если сигнальная лампа загорелась или не гаснет, необходимо срочно заправить бак топливом.



Сигнальная лампа износа тормозных колодок

В зависимости от комплектации автомобиля, если сигнальная лампа загорается, Вы должны как можно скорее проверить тормозные колодки.



## Световые индикаторы (2/3)

Наличие и функционирование сигнальных ламп ЗАВИСИТ ОТ КОМПЛЕКТАЦИИ АВТОМОБИЛЯ И СТРАНЫ ПОСТАВКИ.



### Индикатор переключения передач

Они загораются в качестве рекомендации для перехода на высшую (стрелка вверх) или низшую (стрелка вниз) передачу.



### Сигнальные лампы регулятора и ограничителя скорости

См. разделы «Ограничитель скорости» и «Регулятор скорости», глава 2.



### Сигнальная лампа предпускового подогрева

Данная сигнальная лампа загорается при включении зажигания. Она показывает, что свечи предпускового подогрева работают. Сигнальная лампа гаснет, когда свечи нагреты до требуемой температуры и двигатель готов к запуску.



### Сигнальная лампа контроля устойчивости

См. раздел «Системы коррекции и помощи при вождении» главы 2.



### Не используется



### Сигнальная лампа необходимости проведения обслуживания

Лампа загорается при включении зажигания и гаснет спустя три секунды.

Если она загорается одновременно с другими сигнальными лампами, рекомендуется обратиться на сервисную станцию компании-производителя.

В зависимости от комплектации автомобиля включение этой сигнальной лампы сопровождается появлением сообщения на щитке приборов.



### Сигнальная лампа системы снижения токсичности

На автомобилях, оборудованных такой системой, она загорается при включении зажигания, после чего гаснет.

- Если данный индикатор и индикатора  постоянно горят, следует незамедлительно обратиться на сервисную станцию компании-производителя;
- Если лампа мигает, снижайте частоту вращения коленчатого вала двигателя, пока мигание не прекратится. Срочно обратитесь на сервисную станцию компании-производителя.

См. раздел «Рекомендации по уменьшению токсичности отработавших газов, экономии топлива и вождению» в главе 2.



### Индикатор системы стабилизации траектории (ESP).

Сигнальная лампа загорается в ряде случаев: см. пункты «Системы контроля и поддержания курсовой устойчивости» в главе 2.



### Сигнальная лампа подушки безопасности

Лампа загорается примерно на три секунды при включении зажигания и затем гаснет. Если лампа загорается, это означает неисправность системы. Срочно обратитесь на сервисную станцию компании-производителя.



### Индикатор ждущего режима двигателя

См. пункт «Функция Stop and Start» в разделе 2.



### Сигнальная лампа сообщает о невозможности использования ждущего режима двигателя

См. раздел «Функция Stop and Start» главы 2.

## Световые индикаторы (3/3)

Наличие и функционирование сигнальных ламп ЗАВИСИТ ОТ КОМПЛЕКТАЦИИ АВТОМОБИЛЯ И СТРАНЫ ПОСТАВКИ.



### Сигнальная лампа неисправности антиблокировочной системы

Лампа загорается примерно на три секунды при включении зажигания и затем гаснет. Если лампа загорается во время движения автомобиля, это свидетельствует о неисправности антиблокировочной системы, и в этом случае торможение будет происходить как на автомобиле, не оборудованном такой системой.

Срочно обратитесь на сервисную станцию компании-производителя.



### Система индикации снижения давления в шинах

См. раздел «Система индикации снижения давления в шинах» главы 2.



### Сигнальная лампа экстренной остановки

Она загорается при включении зажигания и гаснет спустя три секунды.

Если она загорается одновременно с другими сигнальными лампами, требуется как можно скорее остановить автомобиль, как только это позволят условия движения. Срочно обратитесь на сервисную станцию компании-производителя.

В зависимости от комплектации автомобиля включение этой сигнальной лампы сопровождается появлением сообщения на щитке приборов.



### Сигнальная лампа температуры охлаждающей жидкости

Если она остается включенной в движении и сопровождается включением сигнальной лампы **STOP**, это указывает на перегрев двигателя. Остановитесь и дайте двигателю поработать на холостом ходу одну или две минуты. Температура должна понизиться. Если этого не произошло, остановите двигатель. Дайте двигателю остыть и проверьте уровень охлаждающей жидкости. При необходимости обратитесь на сервисную станцию компании-производителя.



### Сигнальная лампа включения стояночного тормоза и сигнальная лампа неисправности тормозной системы

Индикатор загорается при включении зажигания. Включение данного индикатора вместе с индикатором **STOP** во время движения означает снижение уровня тормозной жидкости в контуре; продолжать движение очень опасно и, в такой ситуации, следует немедленно связаться с представителем производителя.



### Сигнальная лампа не пристегнутого ремня безопасности

Лампа загорается непрерывным светом после запуска двигателя, затем при достижении скорости примерно 16 км/ч, если ремень безопасности не пристегнут, в течение примерно 90 секунд лампа мигает и раздается звуковой сигнал.



### Сигнальная лампа наличия воды в фильтре дизельного топлива

Если сигнальная лампа загорается во время движения, это указывает на присутствие воды в дизельном топливе. Срочно обратитесь на сервисную станцию компании-производителя.



### Сигнальная лампа падения давления масла в двигателе

Лампа загорается примерно на три секунды при включении зажигания и затем гаснет. Если лампа загорается во время движения, немедленно остановите автомобиль и выключите зажигание. Проверьте уровень масла. Если уровень соответствует норме, причина включения лампы иная, и Вам следует обратиться на сервисную станцию компании-производителя.



### Сигнальная лампа открытых дверей

Лампа загорается при включенном зажигании, если одна из дверей плохо закрыта.

## Дисплей и индикаторы (1/2)

Наличие и действие дисплеев и указателей ЗАВИСЯТ ОТ КОМПЛЕКТАЦИИ АВТОМОБИЛЯ И ОТ СТРАНЫ ПОСТАВКИ.

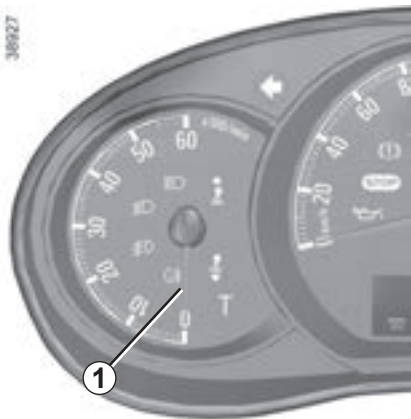

**Тахометр 1** (единица деления шкалы - 100 об/мин.)



**Спидометр 2** (км или мили в час)

### **Звуковой сигнал превышения скорости**

В зависимости от комплектации автомобиля при превышении скорости 120 км/ч каждые 40 секунд раздается звуковой сигнал длительностью примерно 10 секунд.

## Дисплей и индикаторы (2/2)

Наличие и действие дисплеев и указателей ЗАВИСЯТ ОТ КОМПЛЕКТАЦИИ АВТОМОБИЛЯ И ОТ СТРАНЫ ПОСТАВКИ.



### Указатель уровня топлива А

Число квадратных высвечиваемых делений указывает на уровень топлива. Когда уровень топлива минимальный, загорается последнее квадратное деление, при этом раздается короткий звуковой сигнал. На щитке приборов загорается сигнальная лампа .

Срочно долейте в бак топливо.



### Указатель уровня топлива 3

Стрелка указывает уровень топлива. Когда уровень топлива минимальный, загорается сигнальная лампа аварийного

остатка топлива  и подается короткий звуковой сигнал.

Срочно долейте в бак топливо.

### Указатель температуры охлаждающей жидкости 4

В нормальных условиях эксплуатации стрелка должна находиться перед зоной **В**. В условиях интенсивной эксплуатации стрелка может переходить в эту зону. Опасность возникает только если

загорается сигнальная лампа  или появляется сообщение «перегрев двигателя».

### Сигнальная лампа минимального уровня масла в двигателе

В зависимости от комплектации автомобиля при включении зажигания и в течение 30 секунд дисплей **А** выдает тревожное оповещение, когда уровень масла в двигателе становится минимальным. См. раздел «Уровень масла в двигателе», глава 4.

### Бортовой компьютер А

См. раздел «Бортовой компьютер» в главе 1.

## БОРТОВОЙ КОМПЬЮТЕР: общие сведения (1/2)



### Бортовой компьютер А

В зависимости от комплектации автомобиля, он отображает следующие показания:

- пройденный путь;
- данные о поездке;
- информационные сообщения;
- сообщения о неисправностях (отображаются одновременно с включением индикатора );
- предупреждающие сообщения (отображаются одновременно с индикатором **STOP**);
- установка времени.

Подробное описание перечисленных функций см. далее.



### Кнопки выбора индикации 1 и 2

Вы можете прокрутить следующую информацию последовательными импульсными нажатиями на кнопки: вверх (кнопка **1**) или вниз (кнопка **2**). Индикация зависит от оборудования автомобиля и страны.

- счетчик общего пробега и пробега за поездку;
- данные о поездке:
  - расход топлива;
  - средний расход топлива;
  - мгновенный расход топлива;
  - запланированная автономность;
  - пройденный путь;
  - средняя скорость;
- Пробег до очередного технического обслуживания;
- заданное значение ограничителя и регулятора скорости;
- бортовой журнал, последовательный вывод информационных сообщений и сообщений о нарушениях работы.

## БОРТОВОЙ КОМПЬЮТЕР: общие сведения (2/2)

30000



### Обнуление счетчика пробега за поездку

Выбрав индикацию «счетчик пробега за поездку», нажмите одну из кнопок **1** или **2** и удерживайте ее нажатой до обнуления показаний счетчика.

### Обнуление данных о поездке (кнопка обнуления показаний)

Выбрав индикацию одного из параметров поездки, нажмите одну из кнопок **1** или **2** и удерживайте ее нажатой до обнуления показаний.

### Объяснение некоторых данных, отображаемых на дисплее после обнуления расчетных показателей

Чем больше расстояние, пройденное с момента последней операции обнуления, тем стабильнее и достовернее будут показания средней скорости, среднего расхода топлива и запаса хода на оставшемся в баке топливе.

На первых нескольких километрах пробега после обнуления расчетных показателей Вы можете заметить, что запас хода на имеющемся в баке топливе увеличивается во время движения. Это происходит из-за того, что учитывается средний расход топлива с момента последнего обнуления показаний. средний расход топлива может уменьшаться в следующих случаях:





- автомобиль закончил разгон;
- температура двигателя достигла нормы (а обнуление расчетных показателей было произведено при холодном двигателе);
- вы выехали из города на автостраду.

### Автоматическое обнуление данных о поездке

При превышении емкости памяти одного из запоминающих устройств обнуление происходит автоматически.

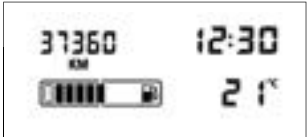

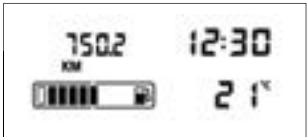

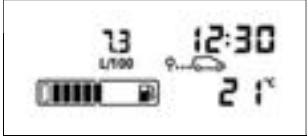
## БОРТОВОЙ КОМПЬЮТЕР: параметры поездки (1/4)

Индикация перечисленной ниже информации на щитке приборов ЗАВИСИТ ОТ КОМПЛЕКТАЦИИ АВТОМОБИЛЯ И СТРАНЫ ПОСТАВКИ.

Примеры выбора показаний на дисплее		Пояснения к выбранным показаниям дисплея
<div data-bbox="92 331 399 460" style="border: 1px solid black; padding: 5px; text-align: center;">37360 KM 7080 KM</div>	<div data-bbox="424 239 730 376" style="border: 1px solid black; padding: 5px;"></div>	<p data-bbox="757 376 1319 398">а) Счетчик суммарного пробега и пробега за поездку</p> <p data-bbox="757 600 999 622">б) Параметры поездки</p> <p data-bbox="757 633 1425 678"><b>Количество топлива, израсходованного</b> с момента последнего обнуления показаний.</p> <p data-bbox="757 734 1425 779"><b>Средний расход топлива</b> с момента последнего обнуления показаний.</p> <p data-bbox="757 790 1425 891">Значение среднего расхода топлива отображается на дисплее после прохождения автомобилем 400 м пути с учетом пройденного расстояния и количества израсходованного топлива с момента последнего обнуления показаний.</p>
<div data-bbox="92 564 399 698" style="border: 1px solid black; padding: 5px; text-align: center;">ТОПЛИВО 26.0 L </div>	<div data-bbox="424 409 730 546" style="border: 1px solid black; padding: 5px;"></div>	
<div data-bbox="92 729 399 863" style="border: 1px solid black; padding: 5px; text-align: center;">СРЕДНИЙ 7.3 L/100 </div>	<div data-bbox="424 729 730 865" style="border: 1px solid black; padding: 5px;"></div>	

## БОРТОВОЙ КОМПЬЮТЕР: параметры поездки (2/4)









Индикация перечисленной ниже информации на щитке приборов ЗАВИСИТ ОТ КОМПЛЕКТАЦИИ АВТОМОБИЛЯ И СТРАНЫ ПОСТАВКИ.

Примеры выбора показаний на дисплее	Пояснения к выбранным показаниям дисплея
<p>ТЕКУЩИЙ 8.6 L/100</p> 	<p><b>Текущий расход топлива</b></p> <p>Текущий расход топлива отображается на дисплее после достижения автомобилем скорости 30 км/ч.</p>
<p>ЗАПАС ХОДА ----- KM</p> 	<p><b>Расчетный запас хода на оставшемся в баке топливе</b></p> <p>При расчете запаса хода учитывается средний расход топлива с момента последнего обнуления расчетных показателей.</p> <p>Значение отображается на дисплее после прохождения автомобилем 400 м пути.</p>
<p>ПРОБЕГ 0.0 KM</p> 	<p><b>Пройденный путь с момента последнего обнуления показаний.</b></p>
<p>СРЕДНИЙ 109.2 KM/H</p> 	<p><b>Средняя скорость с момента последнего обнуления расчетных показателей.</b></p> <p>Значение отображается на дисплее после прохождения автомобилем 400 м пути.</p>



## БОРТОВОЙ КОМПЬЮТЕР: параметры поездки (3/4)

Индикация перечисленной ниже информации на щитке приборов ЗАВИСИТ ОТ КОМПЛЕКТАЦИИ АВТОМОБИЛЯ И СТРАНЫ ПОСТАВКИ.

Примеры выбора показаний на дисплее	Пояснения к выбранным показаниям дисплея		
<table border="1"><tr><td data-bbox="84 266 364 412"><p>ТО через <b>39624 КМ</b></p></td><td data-bbox="364 266 674 412"></td></tr></table>	<p>ТО через <b>39624 КМ</b></p> 		<p><b>с) Пробег до очередного технического обслуживания</b> Расстояние до очередной замены масла (указывается в километрах); по мере приближения к запланированному значению возможны следующие варианты:</p> <ul style="list-style-type: none"><li>– расстояние до замены масла менее <b>3 000 км</b> или <b>меньше двух месяцев</b>: в зависимости от комплектации автомобиля, отображается сообщение «ТО через»;</li><li>– расстояние до замены масла равно <b>0 км</b> или <b>дата замены масла наступила</b>: отображается сообщение «СРОЧНО ПРОЙТИ ТО» при выборе индикации «запас хода до очередного технического обслуживания», сопровождаемое символом  и включением сигнальной лампы .</li></ul> <p>Автомобиль нуждается в срочном техобслуживании.</p>
<p>ТО через <b>39624 КМ</b></p> 			
<p><b>Примечание.</b> Пробег до очередного технического обслуживания зависит от комплектации автомобиля и стиля вождения (использование автомобиля для частых и коротких поездок, небольшая скорость движения, продолжительная работа двигателя на холостом ходу, буксировка прицепа и т. п.). Это означает, что в некоторых случаях значение пробега до очередного обслуживания уменьшается быстрее и не соответствует действительно пройденному расстоянию.</p> <p>Периодичность проведения такого обслуживания не зависит от программы технического обслуживания автомобиля: см. сервисную книжку автомобиля.</p> <p><b>Обнуление показаний.</b> Чтобы обнулить показания пробега до очередного технического обслуживания (выбранная индикация «очередное техническое обслуживание»), нажмите и примерно 10 секунд удерживайте одну из кнопок обнуления показаний — вплоть до непрерывного высвечивания показаний пробега до очередного технического обслуживания.</p>			

## БОРТОВОЙ КОМПЬЮТЕР: параметры поездки (4/4)

Индикация перечисленной ниже информации на щитке приборов ЗАВИСИТ ОТ КОМПЛЕКТАЦИИ АВТОМОБИЛЯ И СТРАНЫ ПОСТАВКИ.

Примеры выбора показаний на дисплее	Пояснения к выбранным показаниям дисплея
<div data-bbox="179 297 485 434" style="border: 1px solid black; padding: 10px; margin-bottom: 10px; text-align: center;">ОГРАНИЧ СКОР <b>70 КМ/Н</b></div> <div data-bbox="179 479 485 616" style="border: 1px solid black; padding: 10px; margin-bottom: 10px; text-align: center;">КРУИЗ-КОНТРОЛЬ <b>70 КМ/Н</b></div> <div data-bbox="179 652 485 789" style="border: 1px solid black; padding: 10px; text-align: center;">СООБЩЕНИЙ НЕТ</div>	<p><b>d) Заданная скорость регулятора-ограничителя</b> (в зависимости от комплектации автомобиля); см. пункт «Ограничитель-регулятор скорости», в разделе 2.</p> <p><b>e) Бортовой журнал</b> Последовательное выведение показаний:</p> <ul style="list-style-type: none"><li>– информационные сообщения (автоматическое включение световых приборов и т.п.),</li><li>– сообщения о неисправностях (необходимость проверки впрыска топлива и т.п.).</li></ul>

## БОРТОВОЙ КОМПЬЮТЕР: информационные сообщения

Они могут играть роль подсказки при включении двигателя или давать информацию о выборе или текущем стиле вождения. На следующих страницах приведены примеры информационных сообщений.

Примеры сообщений	Значение сообщений
ESC ОТКЛЮЧЕНА	Указывает на отключение антипробуксовочной системы.
ЭКОН РЕЖ АКМУЛЯТОРА	Указывает на отключение потребителей электроэнергии для предотвращения разрядки аккумуляторной батареи.
УРОВЕНЬ МАСЛА В НОРМЕ	При включении зажигания свидетельствует о том, что уровень масла в норме.

## БОРТОВОЙ КОМПЬЮТЕР: сообщения о неисправностях

Они выводятся вместе с включением сигнальной лампы  и требуют немедленно доставить автомобиль на сервисную станцию компании-производителя с соблюдением мер предосторожности. Несоблюдение этого предписания может привести к повреждению автомобиля.

Они выключаются нажатием на клавишу выбора индикации или спустя несколько секунд, и заносятся в память бортового журнала. Контрольная лампа  не гаснет. На следующих страницах приведены примеры сообщений о неисправностях.

Примеры сообщений	Значение сообщений
ПРОВЕР.СИСТ. ESC	Указывает на неисправность антипробуксовочной системы и системы стабилизации траектории (см. пункт «Системы контроля и поддержания курсовой устойчивости», главы 2).
ТРЕБ. ОЧИСТКА ТОПЛ. ФИЛЬТ	Свидетельствует о наличии воды в дизельном топливе Срочно обратитесь на сервисную станцию компании-производителя.
ПРОВЕРИТЬ КПП	Указывает на неисправность коробки передач. Срочно обратитесь на сервисную станцию компании-производителя.
ПРОВЕР АВТ ВКЛ ФАР	Указывает на неисправность системы автоматического включения наружного освещения, обратитесь на сервисную станцию компании-производителя.

## БОРТОВОЙ КОМПЬЮТЕР: предупреждающие сообщения

Они высвечиваются вместе с включением сигнальной лампы **STOP** и предписывают Вам в целях безопасности немедленно остановить автомобиль, как только это позволят условия движения. Остановите двигатель и не запускайте его. Обратитесь на сервисную станцию компании-производителя.

На следующих страницах приведены примеры предупреждающих сообщений. **Примечание:** сообщения появляются на дисплее отдельно или сменяя друг друга (если есть несколько сообщений) и могут сопровождаться загоранием контрольной лампы и/или подачей звукового сигнала.

Примеры сообщений	Значение сообщений
НЕИСПРАВНОСТЬ СИСТ ВПРЫСКА	Свидетельствует о серьезной неисправности двигателя автомобиля.
ПЕРЕГРЕВ ДВИГАТЕЛЯ	Свидетельствует о перегреве двигателя автомобиля.
ПЕРЕГРЕВ АКПП	Свидетельствует о перегреве коробки передач.

## ПОКАЗАНИЯ ВРЕМЕНИ И ТЕМПЕРАТУРЫ НАРУЖНОГО ВОЗДУХА (1/2)



При включении зажигания время и, в зависимости от комплектации автомобиля, температура наружного воздуха отображаются на дисплее бортового компьютера **A** или на центральном дисплее **B**.

### Установка текущего времени **A**

Выведите на дисплей щитка приборов индикацию «часы», нажав на одну из кнопок на рычаге **1**.

Через две секунды индикация часов и минут начинает мигать.



Продолжительно нажмите на нижнюю кнопку, чтобы войти в режим установки часов. Когда мигают только часы, нажмите на верхнюю кнопку для изменения значений.

Продолжительно нажмите на нижнюю кнопку, чтобы войти в режим установки минут. Когда мигают только минуты, нажмите на верхнюю кнопку для изменения значений.

Подтвердите установку продолжительным нажатием на нижнюю кнопку рычага **1**.

При отключении электрического питания (при отключении аккумуляторной батареи, обрыве провода питания и т. д.) показываемое часами время сбивается. Необходимо установить время.

По соображениям безопасности производите все регулировки на стоящем автомобиле.

## ПОКАЗАНИЯ ВРЕМЕНИ И ТЕМПЕРАТУРЫ НАРУЖНОГО ВОЗДУХА (2/2)

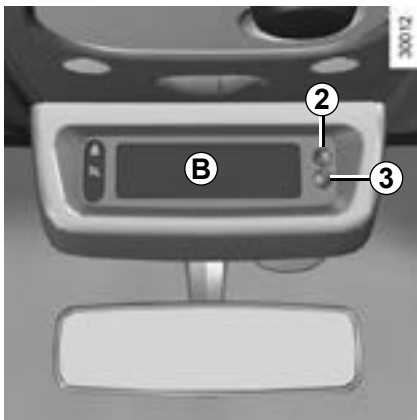

### Установка времени на часах B

На автомобилях с такими часами время устанавливается кнопками 2 и 3.

Нажмите на кнопку 2, чтобы установить часы, и на кнопку 3, чтобы установить минуты.

Для автомобилей, оборудованных системой навигации и/или тахографом, см. прилагаемое к ним Руководство.

### температура наружного воздуха

Когда температура наружного воздуха находится в пределах от  $-3^{\circ}\text{C}$  до  $3^{\circ}\text{C}$ , индикация  $^{\circ}\text{C}$  мигает (сигнал о возможности наличия гололеда).



#### Указатель температуры наружного воздуха

Поскольку образование гололеда связано с высотой местности, влажностью и температурой окружающего воздуха, судить о наличии льда на дороге по одной температуре наружного воздуха невозможно.

## ЗЕРКАЛА ЗАДНЕГО ВИДА

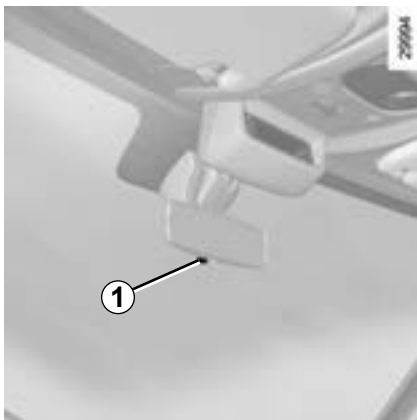

### Внутреннее зеркало заднего вида

Положение зеркала можно отрегулировать. При движении в темное время суток во избежание ослепления светом фар следующего позади автомобиля: потяните за рычажок **1**, расположенный за зеркалом заднего вида.



В целях безопасности проводите регулировку сидений только на неподвижном автомобиле.

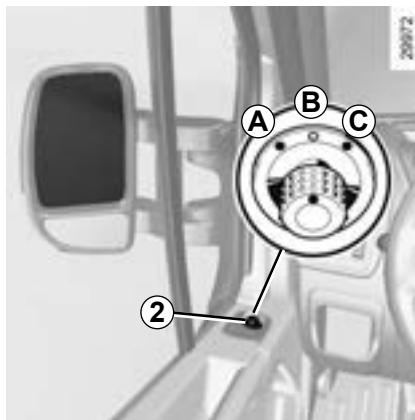

### Наружные зеркала заднего вида с электроприводом

При включенном зажигании установите ручку **2** в положение:

- A** для регулировки левого наружного зеркала заднего вида,
- C** для регулировки правого наружного зеркала заднего вида,
- B** для ее отключения.

### Наружные зеркала заднего вида с электрообогревом

В зависимости от комплектации автомобиля, обогрев зеркал обеспечивается отдельно или совместно с обогревом задних стекол.

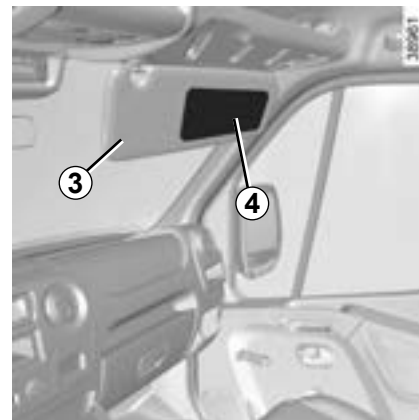

### Дополнительное зеркало **4**

(в зависимости от комплектации автомобиля)

Опустите солнцезащитный козырек **3** для доступа к зеркалу, позволяющему расширить боковой обзор при маневрировании.



## СТЕКЛОЧИСТИТЕЛЬ, СТЕКЛОМЫВАТЕЛЬ (1/2)



### Автомобиль, оснащенный стеклоочистителем с прерывистым режимом работы

#### А остановка

#### В прерывистый режим работы стеклоочистителя.

После каждого рабочего цикла щетки останавливаются на несколько секунд. Длительность паузы между взмахами можно изменить поворотом кольца 2.

#### С работа стеклоочистителя с малой частотой

#### Д непрерывная работа с большой частотой

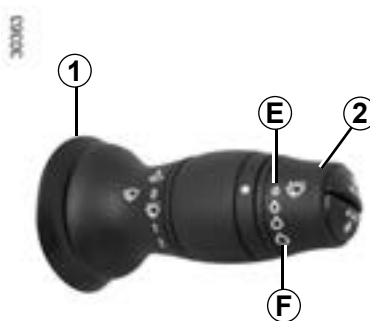

### Особенность

При движении всякая остановка автомобиля приводит к уменьшению скорости работы стеклоочистителя. Если стеклоочиститель работал с большой частотой, он переходит на работу с малой частотой. Как только автомобиль трогается с места, стеклоочиститель начинает работать с первоначально выбранной скоростью. Любое воздействие на рычаг переключателя 1 имеет приоритет и отменяет автоматический режим управления.

**Примечание:** в случае механической блокировки, система автоматически отключает электропитание стеклоочистителя.

### Автомобиль, оснащенный стеклоочистителем с датчиком дождя

#### А остановка

#### В система автоматического включения стеклоочистителя.

После установки рычага в это положение система обнаруживает появление капель воды на ветровом стекле и включает стеклоочиститель в работу на соответствующей скорости. Вы можете изменить этот порог включения, а также время между очисткой стекла, повернув кольцо 2:

- E: минимальная чувствительность
- F: максимальная чувствительность

**Примечание:** во время тумана или снегопада стеклоочиститель не включается автоматически и остается под контролем водителя.

#### С работа стеклоочистителя с малой частотой

#### Д непрерывная работа с большой частотой

## СТЕКЛОЧИСТИТЕЛЬ, СТЕКЛОМЫВАТЕЛЬ (2/2)



### Стеклоомыватель

При включенном зажигании потяните рычаг **1**, затем отпустите.

В дополнение к стеклоомывателю включается короткое возвратно-поступательное движение стеклоочистителя.

При длительном нажатии в дополнение к стеклоомывателю включаются три возвратно-поступательных движения стеклоочистителя, затем через несколько секунд следует еще одно движение стеклоочистителя.

В снежную или морозную погоду убедитесь, что щетки стеклоочистителя не примерзли к стеклу.

Следите за состоянием щеток. Их следует заменить, как только Вы заметите ухудшение качества очистки стекла (примерно раз в год).



Перед тем как проводить осмотр подкапотного пространства, установите рычаг переключателя стеклоочистителя в положение **A** (выключено).

Существует риск получить травму.



Перед любыми действиями с ветровым стеклом (мойка автомобиля, обогрев, очистка ветрового стекла и т. д.) переведите рычаг переключателя **1** в положение **A** (остановка).

В противном случае Вы можете пораниться и/или повредить ветровое стекло.



## Габаритные огни

Поворачивайте кольцо **3**, пока не появится символ напротив метки **2**.

Одновременно включается подсветка щитка приборов.

## Боковые габаритные огни

(в зависимости от комплектации автомобиля)

Они позволяют другим участникам движения видеть габариты автомобиля.

Они включаются одновременно с габаритными огнями.



## Фары ближнего света

### Ручной режим

Поворачивайте кольцо **3**, пока не появится символ напротив метки **2**. На щитке приборов загорится соответствующая сигнальная лампа.

### Автоматический режим

(в зависимости от комплектации автомобиля)

Поворачивайте кольцо **3**, пока не появится символ AUTO напротив метки **2**: при работающем двигателе ближний свет фар включается и выключается автоматически, в зависимости от уровня освещенности снаружи, без воздействия на рычаг **1**.



При остановке на обочине шоссе, если дверь багажного отделения полностью открыта, задние фонари могут быть не видны. Вам следует обозначить свое транспортное средство на дороге с помощью знака аварийной остановки или других средств, разрешенных местным законодательством страны вашего нахождения.



Перед поездкой в темное время суток проверьте исправность электрооборудования и отрегулируйте направление света фар (если загрузка автомобиля отличается от обычной). Необходимо следить за тем, чтобы наружные осветительные приборы автомобиля не были закрыты (например, грязью, снегом или перевозимыми грузами).



### Фары дальнего света

Если рычаг переключателя **1** находится в положении ближнего света фар, потяните его на себя.

При включении дальнего света фар на щитке приборов загорается соответствующая сигнальная лампа.

Чтобы вновь включить ближний свет фар, еще раз потяните рычаг переключателя **1** на себя.

### Фары для освещения поворота

В зависимости от комплектации автомобиля, при выполнении поворота, если включен ближний свет фар и соблюдены определенные условия движения (скорость, угол поворота рулевого колеса, движение вперед и т. д.), для освещения внутренней зоны поворота включатся дополнительные фары.

**Примечание:** система рассчитана на кратковременную работу, при длительном использовании она автоматически выключается.

### Функция «Сопровождение светом до дверей»

Эта функция позволит Вам на короткое время включить ближний свет фар для освещения, когда Вы, например, открываете дверь.

**При остановленном двигателе и выключенных приборах освещения,** когда кольцо **3** находится в положении **0**, потяните рычаг **1** на себя: ближний свет фар включается примерно на одну минуту. Чтобы увеличить этот период, вы можете потянуть рычаг переключателя до четырех раз (общее время ограничено четырьмя минутами). Чтобы выключить освещение до того, как оно выключится автоматически, поверните кольцо **3** в какое-либо положение, затем верните его в положение **0**.

20107



### Противотуманные фары

Поверните среднее кольцо **4** рычага подрулевого переключателя в положение, при котором метка **5** совместится с соответствующим символом.

Противотуманные фары включаются, только если включены наружные осветительные приборы. На щитке приборов загорится сигнальная лампа.

### Задний противотуманный фонарь

Поверните среднее кольцо **4** рычага подрулевого переключателя в положение, при котором метка **5** совместится с соответствующим символом.

Задние противотуманные фонари включаются только если включены наружные осветительные приборы. На щитке приборов загорается соответствующая сигнальная лампа.

Не забывайте выключать противотуманные фары, когда в них нет необходимости, чтобы не мешать другим участникам движения.

Когда наружные осветительные приборы выключаются, одновременно выключаются задние противотуманные фонари или происходит возврат в исходное положение противотуманных фар (если они есть).

### Выключение света фар

Существуют два способа:

- Вручную переведите кольцо **3** в положение **0**;
- автоматически фары выключаются после остановки двигателя, при открытии двери водителя или запирании автомобиля. В этом случае при последующем запуске двигателя фары включатся в режиме, соответствующем положению кольца **3**.

### Звуковой сигнал напоминания о невыключенном освещении

Если Вы оставили включенными наружные осветительные приборы, но выключили зажигание, то при открытии двери водителя раздастся звуковой сигнал (предупреждающий о возможном разряде аккумуляторной батареи и т. п.).

## ПРИБОРЫ НАРУЖНОГО ОСВЕЩЕНИЯ И СИГНАЛИЗАЦИИ (4/4)



### Электрическая регулировка света фар в вертикальной плоскости

Ручка **A** позволяет скорректировать направление световых пучков по высоте.

Поверните ручку **A**, чтобы произвести регулировку фар в зависимости от нагрузки.

Регулятор работает лишь в случае, когда фары включены в режиме ближнего света.

Загрузка	Положение ручки
Без загрузки, с одним водителем	0
Водитель с пассажиром(ами) и загруженное багажное отделение (1)	2
В других случаях	Согласно оценке водителя

(1) При загрузке, достигающей максимальной разрешенной массы.

## ЗВУКОВАЯ И СВЕТОВАЯ СИГНАЛИЗАЦИЯ

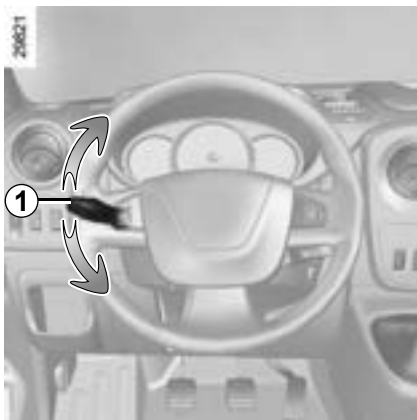

### Указатели поворотов

Для включения указателей поворотов передвиньте рычаг подрулевого переключателя **1** в плоскости рулевого колеса в направлении поворота.

При движении по автостраде обычно не достаточно только поворотов рулевого колеса для автоматического возврата рычага подрулевого переключателя в нейтральное положение.

Механизм включения указателей поворота имеет промежуточное положение, в котором Вы должны удерживать переключатель во время маневрирования, например, при смене полосы движения.



Вы также можете на короткое время привести рычаг **1** в промежуточное положение, при этом указатель поворота мигнет три раза.

Когда Вы отпустите рычаг, он вернется в исходное положение автоматически.

### Звуковой сигнал

Нажмите на края **2** ступицы рулевого колеса.

### Сигнализация дальним светом фар

Для сигнализации дальним светом фар потяните рычаг подрулевого переключателя **1** на себя.

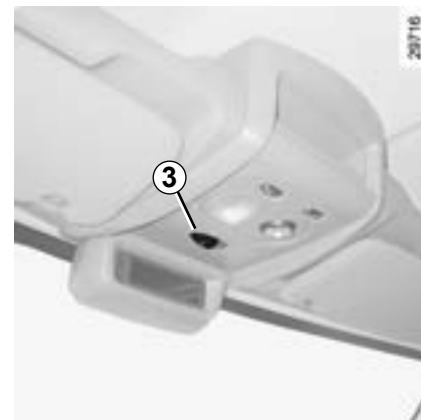

### Огни аварийной сигнализации

Нажмите на выключатель **3**. Одновременно начинают мигать все четыре указателя поворота и боковые повторители указателей поворотов. Включение аварийной сигнализации необходимо для предупреждения других участников движения о том, что Вы вынуждены остановиться в неполюженном и даже запрещенном месте или оказались в особой ситуации вождения или дорожного движения.

В зависимости от комплектации автомобиля при очень резком торможении может автоматически включиться аварийная сигнализация. Вы можете выключить ее, нажав на выключатель **3**.

## ТОПЛИВНЫЙ БАК (1/2)

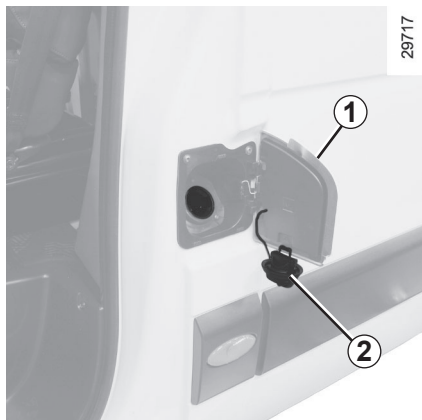

### Заправка топливом

Чтобы открыть крышку лючка наливной горловины **1**, откройте дверь водителя.

В зависимости от комплектации автомобиля, отпирите замок пробки **2** с помощью ключа.

Снимите пробку **2** и прикрепите ее к крышке **1**.

**Используемый объем топливного бака: около 105 литров или 80 литров** (в зависимости от комплектации автомобиля).

### Заправка топливом

При выключенном зажигании, после первой автоматической остановки подачи топлива при заправке можно произвести еще не более двух включений подачи топлива с тем, чтобы в баке оставался свободный объем, необходимый для расширения топлива при повышении температуры.

### Качество топлива

**Обязательно** используйте дизельное топливо. Избегайте попадания воды в топливный бак в процессе заправки. Запорное устройство и зону вокруг него следует своевременно очищать от пыли. Дизельное топливо должно быть хорошего качества. Следует использовать топливо не ниже стандарта Евро-4 для автомобилей с двигателями мощностью 125 л. с. и не ниже стандарта Евро-5 для автомобилей с двигателями мощностью 150 л. с., соответствующее требованиям ГОСТ Р 52368-2005 и ГОСТ 32511-2013 (вступает в силу в 2015 году).



Не смешивайте бензин (неэтилированный или E85) с дизтопливом даже в очень малом количестве.

Не добавляйте присадки к топливу, это может повредить двигатель.

После заправки убедитесь в том, что пробка и крышка люка закрыты.



**Пробка заливной горловины топливного бака специальной конструкции.**

Если Вы решили заменить ее, убедитесь в том, что новая пробка идентична прежней. Обратитесь на сервисную станцию компании-производителя.

Не подносите пробку заливной горловины топливного бака близко к открытому огню или источнику тепла.

Не мойте область вокруг заливной горловины с помощью устройства с подачей воды под высоким давлением.



## ТОПЛИВНЫЙ БАК (2/2)



### Полная выработка дизельного топлива

После полной выработки топлива перед пуском двигателя Вы должны снова заполнить топливный контур.

Остановив автомобиль на горизонтальной площадке залейте в топливный бак не менее 5 литров топлива.

Несколько раз приведите в действие ручной топливоподкачивающий насос 3.

Теперь Вы можете запускать двигатель. Если двигатель не запускается после нескольких попыток Вам следует обратиться на сервисную станцию компании-производителя.



### Постоянный запах топлива

В случае появления запаха топлива выполните следующее:

- остановите автомобиль, как только позволят условия движения, и выключите зажигание;
- включите аварийную сигнализацию и попросите всех пассажиров выйти из автомобиля и держаться в стороне от проезжей части;
- обратитесь на сервисную станцию компании-производителя.



Обслуживание системы подачи топлива (ЭБУ, электропроводка, топливопроводы, инжекторы, защитные крышки и т. д.) или изменение ее конструкции категорически запрещено, поскольку может угрожать Вашей безопасности (за исключением работ, выполняемых специалистами сервисной станции компании-производителя).



# Глава 2: Вождение автомобиля

## (рекомендации по экономичной и экологически безопасной эксплуатации автомобиля)

Обкатка автомобиля, замок зажигания . . . . .	2.2
Запуск, остановка двигателя. . . . .	2.3
Функция Stop and Start . . . . .	2.4
Особенности автомобилей с дизельным двигателем. . . . .	2.7
Рекомендации по вождению, режим вождения Eco . . . . .	2.8
Рекомендации по обслуживанию и снижению токсичности отработавших газов. . . . .	2.12
Охрана окружающей среды . . . . .	2.13
Рычаг переключения передач . . . . .	2.14
Стояночный тормоз . . . . .	2.15
Системы коррекции и помощи при вождении . . . . .	2.16
Система индикации снижения давления в шинах . . . . .	2.21
Ограничитель скорости . . . . .	2.24
Круиз-контроль . . . . .	2.27
Функция «фиксированная скорость» . . . . .	2.31
Система помощи при парковке. . . . .	2.32
Механизм отбора мощности . . . . .	2.34
Система повышенного холостого хода . . . . .	2.35
Самоблокирующийся дифференциал . . . . .	2.36
Роботизированная коробка передач . . . . .	2.37

## ОБКАТКА, ЗАМОК ЗАЖИГАНИЯ

Во время пробега автомобилем первых **1 500 км** не превышайте скорость движения в 90 км/ч на высшей передаче и не допускайте увеличения частоты вращения коленчатого вала двигателя свыше 2500 об/мин. В дальнейшем это ограничение снимается, но только после 6 000 км автомобиль сможет полностью реализовать свои динамические характеристики.

В период обкатки избегайте интенсивных разгонов автомобиля с непрогретым двигателем и не допускайте работы двигателя на высокой частоте вращения коленчатого вала.

**Периодичность прохождения технического обслуживания** см. в Сервисной книжке или Карточке техобслуживания и гарантии, прилагаемой к автомобилю.



### Замок зажигания

#### Положение ключа зажигания «Стоп и блокировка рулевого вала» (St)

Для блокировки рулевого вала следует извлечь ключ из замка зажигания и повернуть рулевое колесо в ту или иную сторону до блокировки замка рулевой колонки.

Для разблокировки рулевого вала слегка поверните ключ в замке зажигания и рулевое колесо.

#### Положение ключа зажигания «Дополнительное оборудование» (A)

При выключенном зажигании дополнительное оборудование (аудиосистема и т. п.) продолжает работать.

#### Положение ключа зажигания «Зажигание включено» (M)

Зажигание включено, двигатель находится в режиме предпускового подогрева.

#### Положение ключа зажигания «Запуск двигателя» (D)

Если двигатель не запустился с первой попытки, перед повторным включением стартера ключ необходимо установить в исходное положение. Сразу после запуска двигателя отпустите ключ зажигания.

**Примечание:** может пройти несколько секунд между поворотом ключа и запуском двигателя - это время необходимо для предпускового подогрева двигателя.

#### Особенности автомобилей с роботизированной коробкой передач.

Нажмите на педаль тормоза при нахождении рычага переключения передач в положении **N**.

**Примечание:** Если включена любая передача, кроме нейтральной, сигнальная лампа мигает; запуск двигателя возможен, только если вы нажали на педаль тормоза, удерживая ключ в положении «Стартер».

В положении «Вспомогательное оборудование» или «Зажигание» вспомогательное оборудование может быть автоматически выключено в зависимости от состояния аккумуляторной батареи, чтобы предотвратить ее полную разрядку.

# ЗАПУСК, ОСТАНОВКА ДВИГАТЕЛЯ



## Запуск двигателя

Поверните ключ в замке зажигания до положения «Зажигание» **M** и удерживайте его в этом положении, пока не погаснет сигнальная лампа предпускового подогрева

грева .

Установите ключ в положение «Запуск двигателя» **D**, не нажимая на педаль акселератора.

Сразу же после запуска двигателя отпустите ключ зажигания.

## Трогание с места

Первая передача предназначена для трогания с места на крутом спуске или с большой нагрузкой, поэтому при нормальных условиях следует трогаться на второй передаче.

## Остановка двигателя

Во время работы двигателя на холостом ходу поверните ключ зажигания в положение «Стоп» **St**.



## Ответственность водителя

Выходя из автомобиля, ни в коем случае не оставляйте ключ, пульт дистанционного управления или приемопередатчик в салоне, если в автомобиле остался ребенок (или домашнее животное), даже на короткое время.

Ребенок или животное могут причинить вред себе или другим людям, запустив двигатель, включив оборудование, например, стеклоподъемники, или заблокировав двери. В случае защемления какой-либо части тела немедленно опустите стекло, нажав на соответствующий выключатель.

Существует опасность получения тяжелых травм.

Ни в коем случае не выключайте зажигание до полной остановки автомобиля. При выключенном двигателе перестают работать вакуумный усилитель тормозов, усилитель рулевого управления и т. д., а также устройства пассивной безопасности: подушки безопасности, преднатяжители ремней безопасности.

## ФУНКЦИЯ STOP AND START (1/3)

Эта система позволяет снизить потребление топлива и выброс парниковых газов. Когда автомобиль трогается с места, система автоматически включается.

Система выключает двигатель (переход в ждущий режим) при остановке автомобиля в пути (пробки, остановки на светофорах и т. п.).

### Условия включения системы

Двигатель переходит в ждущий режим в следующих случаях:

- автомобиль проехал определенное расстояние после места предыдущей остановки;
- рычаг переключения передач установлен в нейтральном положении (мертвая точка);
- педаль сцепления отпущена;
- и
- скорость автомобиля составляет менее 3 км/час.



Не следует двигаться на автомобиле при включенном ждущем режиме двигателя (индикатор  отображается на приборной панели).



Индикатор  на приборной панели предупреждает о включении ждущего режима двигателя.

Во время остановки двигателя оборудование автомобиля продолжает работать.

Двигатель возобновляет работу при нажатии на педаль сцепления и включении передачи.

При выходе из автомобиля раздается звуковой сигнал, предупреждающий о том, что двигатель не выключен и находится в ждущем режиме.



Выходя из автомобиля обязательно выключайте зажигание (см. пункт «Пуск и остановка двигателя»).

### Особенности автоматического перезапуска двигателя

В некоторых случаях двигатель для обеспечения вашей безопасности и комфорта может выполнить автоматический перезапуск без вашего вмешательства.

В частности, это может произойти:

- при слишком низкой или высокой температуре воздуха за бортом (ниже 0°C или выше 30°C);
- при включенной системе «Ясное видение» (см. раздел «Автоматическое поддержание температуры» в главе 3);
- если заряд аккумуляторной батареи низок;
- если скорость автомобиля более 7 км/час (на спуске и т. п.);
- при многократных нажатиях на педаль тормоза или потребности в системе помощи при торможении;
- ...



При двигателе, находящемся в ждущем режиме, система помощи при торможении не действует.

## ФУНКЦИЯ STOP AND START (2/3)

### Условия, при которых двигатель не переходит в ждущий режим

В некоторых условиях система перевода двигателя в ждущий режим не работает, в частности:

- включен задний ход;
- не заперт капот;
- при слишком низкой или высокой температуре воздуха за бортом (ниже 0°C или выше 30°C);
- если заряд аккумуляторной батареи низок;
- слишком велика разница между температурой воздуха в салоне и заданной температурой системы кондиционирования;

- при включенной системе «Ясное видение» (см. раздел «Автоматическое поддержание температуры» в главе 3);
  - недостаточна температура жидкости системы охлаждения двигателя;
  - выполняется автоматическая очистка противосажевого фильтра;
- или
- ...

Сигнальная лампа  на щитке приборов предупредит вас о невозможности включения ждущего режима двигателя.

При заправке топливом двигатель должен быть остановлен (а не находиться в ждущем режиме): обязательно выключите двигатель (см. пункт «Пуск и остановка двигателя»).

### Особые случаи

В случае, если двигатель заглох, для его перезапуска при включенной системе нажмите до упора педаль сцепления.

## ФУНКЦИЯ STOP AND START (3/3)



### Выключение, включение функции

Для отключения функции нажмите на выключатель **1**. Загорается встроенный в кнопку индикатор **2**.

Снова нажмите на выключатель для включения системы. Встроенный в кнопку **1** индикатор **2** гаснет.

Система автоматически включается при каждом запуске двигателя (см. пункт «Пуск и остановка двигателя»).



Выходя из автомобиля обязательно выключайте зажигание (см. пункт «Пуск и остановка двигателя»).



# ОСОБЕННОСТИ АВТОМОБИЛЕЙ С ДИЗЕЛЬНЫМ ДВИГАТЕЛЕМ

## Частота вращения коленчатого вала дизельного двигателя

Дизельные двигатели оборудованы системой впрыска с электронным регулятором, **ограничивающим частоту вращения коленчатого вала** независимо от включенной передачи.

Если загорятся сигнальные лампы



и , срочно обратитесь к представителю производителя.

В зависимости от качества используемого топлива в редких случаях во время движения возможно появление белого дыма. Это явление вызывается автоматической очисткой противосажевого фильтра и не оказывает влияния на рабочие характеристики автомобиля.

## Полная выработка топлива из бака

После **полной выработки топлива** Вы можете после заправки запустить двигатель обычным способом, убедившись, что аккумуляторная батарея хорошо заряжена.

Во всяком случае, если через несколько секунд после нескольких попыток двигатель не запускается, см. раздел «Топливный бак» в главе 1.

## Меры предосторожности в зимнее время

Во избежание возможных проблем, связанных с низкой температурой наружного воздуха:

- следите за тем, чтобы аккумуляторная батарея всегда была хорошо заряжена;
- постоянно следите за тем, чтобы уровень топлива в баке сильно не понижался, во избежание образования конденсата, скапливающегося на дне топливного бака.



Не останавливайте автомобиль и не допускайте работы двигателя в местах, где легковоспламеняющиеся материалы (например, сухая трава и листья) могут соприкасаться с нагретыми деталями системы выпуска отработавших газов.

## РЕКОМЕНДАЦИИ ПО ВОЖДЕНИЮ, РЕЖИМ ВОЖДЕНИЯ ЕСО (1/4)

Расход топлива определен стандартным утвержденным методом. Данный метод используется всеми производителями и позволяет сравнивать автомобили между собой. Фактический расход топлива зависит от условий эксплуатации автомобиля, оборудования и стиля вождения. Ниже приведены рекомендации по оптимизации расхода топлива.

В зависимости от комплектации, автомобиль может иметь множество функций для снижения расхода топлива:

- тахометр;
- индикатор переключения передач;
- режим ЕСО включается кнопкой ЕСО.

Если автомобиль оборудован соответствующим образом, навигационная система дополнит данную информацию.



### Индикатор переключения передач 1

В зависимости от комплектации автомобиля, с целью экономии топлива, сигнальная лампа на приборной панели информирует Вас о том, когда лучше перейти на повышенную или пониженную передачу:



включите повышенную передачу;



включите пониженную передачу.

## РЕКОМЕНДАЦИИ ПО ВОЖДЕНИЮ, РЕЖИМ ВОЖДЕНИЯ ECO (2/4)



### Режим ECO

Режим ECO представляет собой функцию для оптимизации расхода топлива. Он влияет на все потребители (мощность двигателя, система обогрева и/или кондиционирования и т.д.).

### Включение функции

Нажмите выключатель **2**.

Загорится сигнальная лампа, встроенная в выключатель **2**.

В процессе движения можно временно выйти из режима ECO для получения всех возможностей двигателя.

Для этого следует сильно и до упора нажать на педаль газа.

Режим ECO автоматически включится при отпуске педали акселератора.

### Отключение системы

Нажмите выключатель **2**.

Встроенная в выключатель **2** сигнальная лампа погаснет.

## РЕКОМЕНДАЦИИ ПО ВОЖДЕНИЮ, РЕЖИМ ВОЖДЕНИЯ ЕСО (3/4)



### Рекомендации по вождению, режим вождения ЕСО

#### Поведение

- Аккуратная езда с небольшой скоростью до полного прогрева двигателя предпочтительнее прогрева двигателя на холостом ходу на стоянке.
- Скорость - дорогое удовольствие.
- «Спортивная» манера вождения стоит дорого - отдайте предпочтение «плавному» стилю управления автомобилем.
- Не нажимайте сильно на педаль акселератора во время движения на промежуточных передачах. Старайтесь всегда использовать высшую возможную передачу.

- Не разгоняйтесь слишком интенсивно.
- Тормозите как можно реже. Старайтесь заранее оценить обстановку на дороге (препятствие или поворот), тогда Вам будет достаточно лишь снять ногу с педали акселератора.
- При движении на подъемах не стремитесь сохранить прежнюю скорость; не нажимайте на педаль акселератора больше, чем при движении по горизонтальному участку дороги: удерживайте ногу на педали акселератора в том же положении.
- Двойное выключение сцепления и «перегазовка» при переключении передач перед остановкой двигателя совершенно излишни на современных автомобилях.
- движение в ненастье и по дороге, залитой водой;



Не ездите по затопленному участку дороги, если уровень воды выше нижнего края колесных дисков.



#### Неудобство управления

Со стороны водителя используйте только напольные коврики оригинальной конструкции, адаптированные к автомобилю, крепящиеся к штатным точкам крепления, и регулярно проверяйте фиксацию этих креплений. Не следует укладывать друг на друга несколько ковриков.

**Это создает риск блокировки педалей.**

## РЕКОМЕНДАЦИИ ПО ВОЖДЕНИЮ, РЕЖИМ ВОЖДЕНИЯ ECO (4/4)

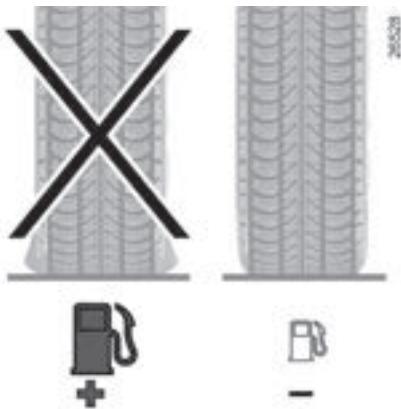

### Шины

- Слишком низкое давление воздуха в шинах способствует повышению расхода топлива.
- Установка на автомобиль шин, отличных от рекомендованных изготовителем, также может привести к повышению расхода топлива.



### Советы по эксплуатации

- Отдайте предпочтение режиму ECO.
- Потребление электроэнергии ведет к увеличению расхода топлива, поэтому всегда выключайте ненужные электроприборы. **Однако**, из соображений безопасности, оставляйте фары включенными при плохой видимости (чтобы «видеть и быть видимым»).
- Используйте дефлекторы. При скорости 100 км/ч езда с открытыми окнами увеличивает расход топлива на 4 %.
- Не переполняйте бак при заправке во избежание распыливания топлива.

- На автомобилях с системой кондиционирования воздуха при ее использовании наблюдается увеличение расхода топлива, особенно при движении в городском цикле. В автомобилях с системой кондиционирования без автоматического режима выключайте кондиционер, когда в нем нет необходимости.

### Советы, которые помогут Вам уменьшить расход топлива и защитить окружающую среду:

Если Ваш автомобиль находился на стоянке в очень жаркую погоду или под прямыми лучами солнца, рекомендуем проветрить его салон в течение нескольких минут, прежде чем запустить двигатель.

# РЕКОМЕНДАЦИИ ПО ОБСЛУЖИВАНИЮ И СНИЖЕНИЮ ТОКСИЧНОСТИ ОТРАБОТАВШИХ ГАЗОВ

Ваш автомобиль соответствует критериям переработки и использования после утилизации, которые войдут в силу в 2015 г.

Некоторые детали Вашего автомобиля были разработаны с учетом их последующей переработки.

Эти детали легко снять для последующей переработки в специализированных установках.

Кроме того, по конструкции, заводским регулировкам и расходу топлива Ваш автомобиль соответствует действующим нормам по охране окружающей среды. При создании автомобиля широко применялись технологии по снижению токсичности отработавших газов и энергосберегающие технологии. Расход топлива и уровень токсичности отработавших газов Вашего автомобиля зависят также и от Вас. Своевременно обслуживайте автомобиль и соблюдайте указания по его правильной эксплуатации.

## Техническое обслуживание

Помните, что несоблюдение норм защиты окружающей среды может привести к преследованию владельца в судебном порядке. Кроме того, в случае замены деталей двигателя, системы питания или системы выпуска отработавших газов неоригинальными деталями Ваш автомобиль может перестать соответствовать действующим нормам по снижению токсичности отработавших газов.

Все проверки и регулировки Вашего автомобиля в соответствии с рекомендациями, изложенными в сервисной книжке в разделе технического обслуживания, должны производиться на сервисной станции компании-производителя. На сервисной станции имеется все необходимое оборудование, позволяющее выполнять необходимые для Вашего автомобиля регулировки.

## Регулировки двигателя

- **Воздушный фильтр, фильтр дизельного топлива:** загрязненный фильтр снижает мощность. Такие фильтрующие элементы подлежат замене.
- **Холостой ход:** не требует регулировки.

## Контроль отработавших газов

Система контроля отработавших газов позволяет обнаруживать неисправности устройства очистки отработавших газов автомобиля.

Эти неисправности могут вызвать выброс токсичных веществ или механические повреждения.



Сигнальная лампа на щитке приборов указывает на возможные неисправности системы:

Лампа загорается при включении зажигания и гаснет при запуске двигателя.

- Если лампа горит постоянным светом, срочно обратитесь на сервисную станцию компании-производителя.
- Если лампа мигает, снижайте частоту вращения коленчатого вала двигателя, пока мигание не прекратится. Срочно обратитесь на сервисную станцию компании-производителя.

## ОХРАНА ОКРУЖАЮЩЕЙ СРЕДЫ

Ваш автомобиль разработан с учетом соблюдения требований по **защите окружающей среды** в течение всего срока службы: в процессе производства, эксплуатации и утилизации.

Это обязательство подтверждается подписью  $\text{CO}_2$  производителя.

### Производство

Ваш автомобиль изготовлен в промышленной зоне с использованием последних технологий, обеспечивающих уменьшение вредного воздействия на природу и прилегающую территорию (снижение потребления воды и энергии, уменьшение звуковых и зрительных вредных факторов, снижение выбросов в атмосферу и в водоемы, сортировка и переработка отходов)

### Выхлопные газы

Ваш автомобиль сконструирован так, чтобы в процессе эксплуатации он выделял меньше парниковых газов ( $\text{CO}_2$ ), и, следовательно, потреблял меньше топлива (пример: 140 г/км, что соответствует расходу 5,3 л/100 км для автомобиля с дизельным двигателем).

Кроме того, автомобили оснащены системой снижения токсичности, в состав которой входят каталитический нейтрализатор, кислородный датчик и фильтр с активированным углем (последний предотвращает попадание паров бензина из топливного бака в атмосферу).

В некоторых автомобилях с дизельным двигателем эта система дополнительно оснащена противосажевым фильтром, который позволяет уменьшить содержание частиц сажи в выхлопных газах.

### Внесите и Вы свой вклад в охрану окружающей среды

- Изношенные и замененные в ходе планового техобслуживания Вашего автомобиля детали (аккумуляторная батарея, масляный фильтр, воздушный фильтр, элементы питания и т. д.), а также канистры из-под масла или канистры со слитым маслом следует сдавать в специальные приемные пункты.

- Отслуживший свой срок автомобиль следует передать на переработку в уполномоченный для этого центр.
- Всегда соблюдайте требования местного законодательства.

### Вторичное использование материалов

Составные части вашего автомобиля пригодны для вторичной переработки на 85% и для утилизации на 95%.

Для достижения этих характеристик многочисленные детали автомобиля были разработаны с учетом возможности их переработки. Элементы и материала были специально продуманы, чтобы облегчить их разборку и переработку на специальных линиях.

В целях сохранения ресурсов и сырья в автомобиле широко используются детали из пластика, подлежащего переработке, или из возобновляемых ресурсов (растительного и животного происхождения, таких как хлопок и шерсть).

## РЫЧАГ ПЕРЕКЛЮЧЕНИЯ ПЕРЕДАЧ

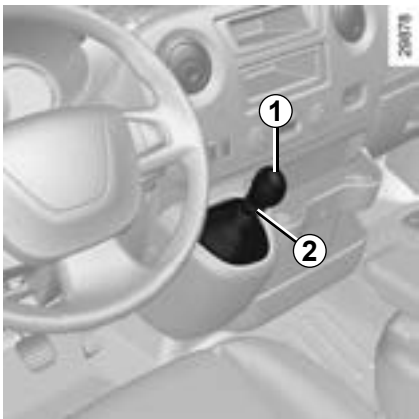

### Рычаг переключения передач

#### Включение заднего хода

На неподвижном автомобиле передвиньте рычаг переключения передач сначала в нейтральное положение, а затем в положение заднего хода.

Следуйте схеме переключения, нанесенной на ручку рычага 1, поднимите кольцо 2 до ручки рычага, чтобы включить задний ход.

Лампы света заднего хода загораются при включении заднего хода (при включенном зажигании).

**Автомобили с роботизированной коробкой передач:** см. раздел «Роботизированная коробка передач» в главе 2.



В случае удара по несущему основанию кузова (пример: наезд на бордюрный камень, приподнятый тротуар или иной объект городского обустройства) Вы можете повредить автомобиль (деформация ходовой части).

Если это произошло, во избежание несчастного случая обратитесь на дилерскую сервисную станцию для проверки состояния автомобиля.



## СТОЯНОЧНЫЙ ТОРМОЗ

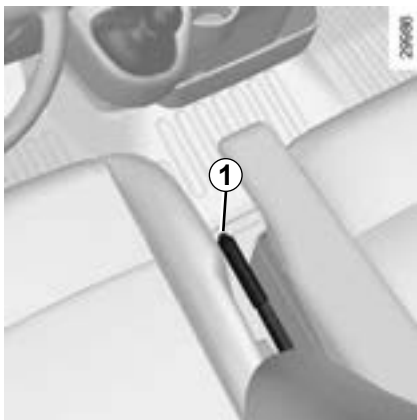

### Стояночный тормоз

#### Включение стояночного тормоза

Потяните рукоятку вверх и убедитесь, что автомобиль надежно заторможен.

#### Выключение стояночного тормоза

Слегка потяните рычаг вверх и, нажав на кнопку **1**, полностью опустите рычаг до пола.



Во время движения следите за тем, чтобы стояночный тормоз был полностью выключен (красная сигнальная лампа не горит), в противном случае возможен перегрев или повреждение.



При остановке, в зависимости от уклона дороги и/или загрузки автомобиля, может потребоваться переместить рычаг стояночного тормоза еще не менее чем на два зубца сектора и включить передачу (первую или заднего хода).



В случае удара по несущему основанию кузова (пример: наезд на бордюрный камень, приподнятый тротуар или иной объект городского обустройства) Вы можете повредить автомобиль (деформация ходовой части).

Если это произошло, во избежание несчастного случая обратитесь на дилерскую сервисную станцию для проверки состояния автомобиля.

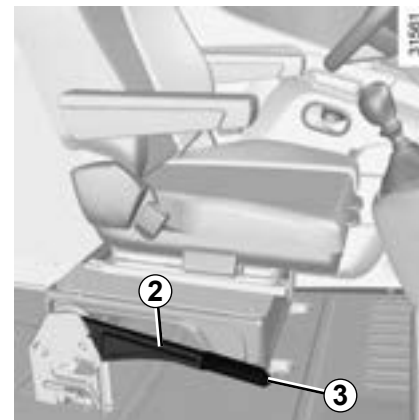

### Складной стояночный тормоз

(в зависимости от комплектации автомобиля)

#### Выключение стояночного тормоза

Удерживая кнопку нажатой **3**, потяните рычаг **2** вверх и затем верните его в горизонтальное положение.

#### включение

Потяните рычаг **2** вверх, затем отпустите его, он вернется в горизонтальное положение.

## СИСТЕМЫ КОРРЕКЦИИ И ПОМОЩИ ПРИ ВОЖДЕНИИ (1/5)

В зависимости от комплектации автомобиля, они включает в себя:

- антиблокировочную систему (ABS);
- системы поддержания курсовой устойчивости (ESC) с системой контроля недостаточной управляемости при повороте и антипробуксовочной системой;
- системы помощи при буксировке прицепа;
- системы помощи при экстренном торможении;
- системы контроля устойчивости;
- системы помощи при трогании с места на подъеме.

### Антиблокировочная система (ABS)

При интенсивном торможении ABS позволяет избежать блокировки колес и, таким образом, сократить тормозной путь и сохранить контроль над автомобилем.

ABS делает возможным в процессе экстренного торможения объезд возникшего препятствия без столкновения с ним. Эта система позволяет также оптимизировать тормозной путь, в частности, при плохом сцеплении с дорогой (на мокрой дороге и т. п.).

Каждое включение устройства сопровождается вибрацией педали тормоза. Антиблокировочная система ABS не может улучшать характеристики, связанные с условиями сцепления колес с дорогой. Поэтому следует **обязательно** соблюдать правила безопасного вождения (поддерживать безопасную дистанцию до впереди идущего автомобиля).

Поэтому в случае экстренного торможения нажимайте на педаль тормоза **сильно и продолжительно**. Нет необходимости прибегать к прерывистому нажатию на педаль. ABS скорректирует приложенное в тормозной системе усилие.

### Неисправности

- индикаторы  и  на щитке приборов, а также сообщения «ПРОВЕРИТЬ АБС», «Проверьте тормозную систему» и «ПРОВЕР. СИСТ. ESC»: системы ABS, ESC и усиление экстренного торможения отключены. **Торможение при этом осуществляется;**
- сигнальные лампы , ,  и  горят на щитке приборов вместе с сообщением «неисправность торм.сист»: **это указывает на неисправность тормозной системы.**

В обоих случаях обратитесь на сервисную станцию компании-производителя.



При этом тормозная система автомобиля частично сохраняет работоспособность.

Однако **резкое торможение является крайне опасным**, поэтому необходимо немедленно остановиться, как только позволят условия движения. Обратитесь на сервисную станцию компании-производителя.

## СИСТЕМЫ КОРРЕКЦИИ И ПОМОЩИ ПРИ ВОЖДЕНИИ (2/5)

### Система поддержания курсовой устойчивости (ESC) с системой контроля недостаточной поворачиваемости и антипробуксовочной системой

#### Система стабилизации траектории ESC

Эта система обеспечивает управляемость автомобиля в экстремальных условиях (уклонение от столкновения с препятствием, потеря сцепления с дорогой при повороте и т. д.).

#### Принцип действия

Датчик на рулевом колесе отслеживает траекторию движения, задаваемую водителем.

Другие датчики, установленные на автомобиле, отслеживают реальную траекторию движения.

Система сравнивает задаваемую водителем траекторию с реальной траекторией автомобиля и, в случае необходимости, подправляет ее, воздействуя на тормозные механизмы определенных колес и/или ограничивая мощность двигателя. В случае срабатывания системы на щитке приборов мигает сигнальная лампа



#### Контроль управляемости в повороте

Эта система оптимизирует действие ESC при недостаточной поворачиваемости (при потере передними колесами сцепления с дорогой).

#### Антипробуксовочная система

Антипробуксовочная система уменьшает пробуксовку ведущих колес и улучшает управляемость автомобиля при трогании с места, при резких ускорениях или торможениях.

#### Принцип действия

С помощью датчиков, установленных на колесах автомобиля, система измеряет и сравнивает скорость вращения ведущих колес и отслеживает резкое увеличение относительной скорости их вращения. Если колесо начинает пробуксовывать, система подтормаживает колесо, снижая крутящий момент колеса до уровня, обеспечивающего сохранение сцепления колеса с дорогой.

Система также контролирует частоту вращения коленчатого вала двигателя, поддерживая ее на уровне, обеспечивающем сцепление колес с дорогой, независимо от положения педали акселератора.

#### Неисправности

Если система обнаруживает неисправность, на щитке приборов появляется сообщение «ПРОВЕР. СИСТ. ESC» (Проверьте ESC) и загораются сигнальные лампы



и . В этом случае система ESC и антипробуксовочная система отключены. Обратитесь на сервисную станцию компании-производителя.



Система позволяет лучше контролировать автомобиль при экстремальной езде и адаптировать его под индивидуальный стиль вождения.

Однако эта система не заменяет водителя. **Она не расширяет возможности автомобиля и не должна побуждать водителя к движению на более высокой скорости.** Даже при наличии данной системы водитель, управляя автомобилем, должен соблюдать осторожность и быть внимательным (водитель должен быть постоянно готов к любым неожиданностям, которые могут возникнуть во время движения).

## СИСТЕМЫ КОРРЕКЦИИ И ПОМОЩИ ПРИ ВОЖДЕНИИ (3/5)

### Система помощи при буксировке прицепа

Данная система помогает сохранить контроль над автомобилем при буксировке прицепа. Она выявляет колебания, вызванные буксировкой в особых условиях вождения.

#### Условия использования

- сцепка должна быть разрешена официальным представителем компании-производителя;
- комплект кабелей должен быть разрешен официальным представителем компании-производителя;
- сцепка должна быть подсоединена к автомобилю.

#### Принцип действия

Эта функция стабилизирует автомобиль при помощи:

- асимметричного торможения передними колесами для уменьшения колебаний, вызванных буксировкой прицепа;
- торможения четырьмя колесами и ограничения крутящего момента для снижения скорости автомобиля до прекращения колебаний.

На щитке приборов мигает сигнальная

лампа , оповещающая вас об этом.

### Система экстренного торможения

Система экстренного торможения дополняет систему ABS и позволяет сократить тормозной путь автомобиля.

#### Принцип действия

Система определяет случаи, когда выполняется экстренное торможение. В этом случае система экстренного торможения мгновенно развивает максимальное тормозное усилие, что позволяет быстрее задействовать систему ABS.

Режим торможения с использованием ABS поддерживается, пока педаль тормоза нажата.

#### Включение указателей поворота в режиме аварийной сигнализации.

В зависимости от комплектации автомобиля, индикаторы могут загораться при резком снижении скорости.

### Неисправности

При обнаружении системой неисправности на щитке приборов появляется сообщение «ПРОВЕРИТЬ АБС», и загорается сигнальная лампа



Обратитесь на сервисную станцию компании-производителя.

# СИСТЕМЫ КОРРЕКЦИИ И ПОМОЩИ ПРИ ВОЖДЕНИИ (4/5)

## Контроль устойчивости

Если автомобиль снабжен системой контроля устойчивости, она помогает улучшить управляемость на дорогах с плохим покрытием (рыхлый грунт и т.п.).



Система позволяет лучше контролировать автомобиль при экстремальной езде и адаптировать его под индивидуальный стиль вождения.

Однако эта система не заменяет водителя. **Она не расширяет возможности автомобиля и не должна побуждать водителя к движению на более высокой скорости.** Даже при наличии данной системы водитель, управляя автомобилем, должен соблюдать осторожность и быть внимательным (водитель должен быть постоянно готов к любым неожиданностям, которые могут возникнуть во время движения).



## Режим «Дорога»

При включении зажигания на щитке приборов появляется сообщение «обычный режим». Сигнальная лампа



на щитке приборов гаснет.

Этот режим обеспечивает оптимальную эксплуатацию в условиях нормального сцепления с дорогой (сухая дорога, влажная дорога, легкий снег и т.п.).

В режиме «Дорога» используются функции антипробуксовочной системы.

## Режим «Рыхлый грунт»

Нажмите выключатель **1**: на щитке приборов загорается сигнальная лампа



и появляется сообщение «режим бездорожье».

Этот режим обеспечивает оптимальную эксплуатацию при движении по рыхлому грунту (грязь, песок, опавшие листья и т.п.). В режиме «Рыхлый грунт» используются функции антипробуксовочной системы. Система автоматически переключается в режим «Дорога» при достижении скорости 50 км/ч, и сигнальная лампа



на щитке приборов гаснет.



## Шины

Для замены следует использовать шины только той марки, размера, типа и рисунка протектора, что были установлены на автомобиль первоначально.

**Новые шины, устанавливаемые на автомобиль, должны быть полностью идентичны штатным шинам или соответствовать шинам, рекомендованным сервисной станцией компании-производителя.**

## СИСТЕМЫ КОРРЕКЦИИ И ПОМОЩИ ПРИ ВОЖДЕНИИ (5/5)

### Система помощи при трогании с места на подъеме

Эта система помогает вам при трогании с места на подъеме. Она препятствует откату автомобиля назад, в зависимости от крутизны уклона, автоматически поднимая давление в тормозном контуре в момент, когда водитель снимает ногу с педали тормоза и переносит ее на педаль акселератора.

#### Работа системы

Система действует, только когда рычаг переключения передач находится в положении, отличном от нейтрального, и автомобиль полностью остановлен (нажата педаль тормоза).

Система удерживает автомобиль примерно **2 секунды**. Затем, давление в тормозном контуре постепенно снижается (автомобиль движется в зависимости от уклона).



Система помощи при начале движения на подъеме не может полностью не допустить скатывания автомобиля назад в некоторых случаях (крутой склон...).

Водитель всегда может воспользоваться педалью тормоза для предотвращения скатывания автомобиля.

Система помощи при трогании с места на подъеме не должна использоваться для продолжительной остановки: используйте педаль тормоза.

Эта система не предназначена для удержания автомобиля неподвижным на длительное время.

При необходимости используйте педаль тормоза для остановки автомобиля.

Водитель должен оставаться очень внимательным при движении на скользком покрытии или по дороге со слабым сцеплением и/или на уклоне.

Существует опасность получения серьезных травм.

## СИСТЕМА ИНДИКАЦИИ СНИЖЕНИЯ ДАВЛЕНИЯ В ШИНАХ (1/3)



Если автомобиль оборудован соответствующим образом, эта система будет сообщать о потере давления в одной или нескольких шинах.

### Принцип действия

Каждое колесо (кроме запасного) имеет встроенный в клапан датчик, который регулярно измеряет давление в шине во время движения.

Сигнальная лампа  1 загорается и не гаснет для предупреждения водителя о недостаточном давлении воздуха в шинах.



### Установка эталонного значения давления в шинах

Ее следует проводить:

- если эталонное давление в шинах изменяется в соответствии с условиями эксплуатации (для пустого автомобиля, нагруженного автомобиля, для движения по автомагистрали и т. д.);
- после перестановки колес;
- после замены колеса.

Необходимо всегда проводить данную процедуру после проверки давления воздуха во всех четырех шинах в холодном состоянии.

Давление в шинах должно соответствовать условиям эксплуатации автомобиля (для пустого автомобиля, нагруженного автомобиля, для движения по автомагистрали и т. д.).



Данная система является дополнительным средством, облегчающим вождение.

Однако эта система не заменяет водителя. Несмотря на её наличие, водитель должен быть всегда осторожен и внимателен.

Раз в месяц проверяйте давление в шинах, в том числе и в шине запасного колеса.

## СИСТЕМА ИНДИКАЦИИ СНИЖЕНИЯ ДАВЛЕНИЯ В ШИНАХ (2/3)

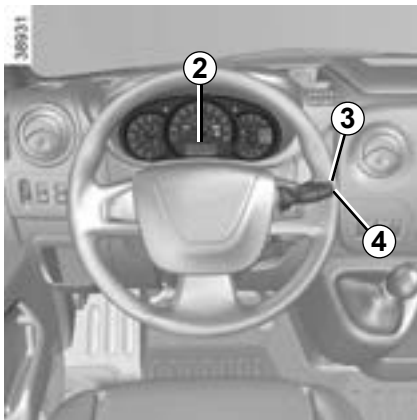

При выключенном двигателе:

- нажимайте и отпускайте кнопку **3** или **4** для выбора функции «получ данных давл в шинах» на дисплее **2**;
- нажмите и удерживайте (около 3 секунд) кнопку **3** или **4** для запуска системы инициализации. Отображение сообщения «запрос данных давл в шинах» указывает на то, что эталонное значение давления воздуха в шинах будет сохранено;
- при движении повторная инициализация может занять несколько минут.

### Примечание

Эталонное давление воздуха в шинах не должно быть меньше давления, указанного на этикетке на торцевой части двери.

### Индикация

Дисплей **2** на щитке приборов информирует вас о возникших неисправностях (утечка воздуха из шины, прокол шины и т. п.).

### ОТРЕГУЛИР ДАВЛ В ШИНАХ

Сигнальная лампа  загорится вместе с сообщением «ОТРЕГУЛИР ДАВЛ В ШИНАХ». Она указывает на то, что по меньшей мере одно колесо спущено.

При необходимости проверьте и отрегулируйте давление воздуха во всех четырех шинах в холодном состоянии.

При движении сигнальная лампа  гаснет через несколько минут.

### ПРОКОЛ

Сигнальная лампа  загорится вместе с сообщением «ПРОКОЛ». Это сообщение указывает на то, что по меньшей мере одно колесо проколото или сильно спущено. Замените колесо или обратитесь на сервисную станцию компании-производителя, если оно проколото. Приведите давление в норму в каждом колесе, если давление в шинах недостаточно.

Это сообщение сопровождается горением сигнальной лампы .

Система может не обнаружить резкое падение давления (разрыв шины и т. п.).





Сигнальная лампа  предписывает вам в целях безопасности немедленно остановить автомобиль, как только это позволят условия движения.



# СИСТЕМА ИНДИКАЦИИ СНИЖЕНИЯ ДАВЛЕНИЯ В ШИНАХ (3/3)

## ПРОВЕР ДАТЧ ДАВЛ В ШИНАХ

Сигнальная лампа  мигает несколько секунд, а потом загорается и продолжает гореть вместе с сообщением «ПРОВЕР ДАТЧ ДАВЛ В ШИНАХ».

Это сообщение сопровождается включением сигнальной лампы .

Это сообщение появляется при установке на автомобиль колеса (колес) без датчика (например, запасного колеса). В остальных случаях следует обратиться на сервисную станцию компании-производителя.

## Проверка давления и подкачка шин

**Давление должно приводится в норму на холодных шинах** (см. этикетку на торцевой части двери водителя).

Если нет возможности измерить давление **на холодных шинах**, следует увеличить рекомендованные значения на **0,2 0,3 бар (3 PSI)**.

**Никогда не выпускайте воздух из нагретых шин для приведения давления в норму.**



### Замена колеса

Системе может потребоваться несколько минут после начала движения для уточнения значений давления в шинах, давление необходимо проверить после любого ремонта.

## Замена колес и шин

Данная система требует применения специального типа колес, шин, декоративных колесных колпаков и т. п.

Для замены шин и чтобы узнать о совместимом с системой дополнительном оборудовании, а также о его наличии, обратитесь на сервисную станцию компании-производителя: использование любых других аксессуаров может нарушить работу системы.

## Запасное колесо

Если автомобиль оснащен данной функцией, запасное колесо не имеет датчика. При установке запасного колеса на автомобиль на щитке приборов появится сообщение «ПРОВЕР ДАТЧ ДАВЛ В ШИНАХ».

## Аэрозоль для ремонта шин и комплект для накачивания шин

Ввиду специфичности вентиляей колес можно использовать только рекомендованное техническими отделами компании-производителя оборудование.

## СИСТЕМА ПОДДЕРЖАНИЯ/ОГРАНИЧЕНИЯ СКОРОСТИ: функция ограничения скорости (1/3)

Ограничитель скорости - это устройство, которое позволяет не превышать заданную Вами скорость движения, называемую **ограничиваемой скоростью**.



### Органы управления

- 1 Активация, занесение в память и пошаговое увеличение ограничиваемой скорости (+).
- 2 Пошаговое уменьшение ограничиваемой скорости -.
- 3 Перевод системы в режим ожидания (с запоминанием значения ограничиваемой скорости) (O).
- 4 Активация и вызов из памяти сохраненного значения ограничения скорости (R).
- 5 Главный выключатель Включение/Выключение.



### Включение

Нажмите на выключатель **5** со стороны водителя. Сигнальная лампа **6** загорится оранжевым цветом, и на щитке приборов появится сообщение «ОГРАНИЧ СКОР» и знаки тире, которые проинформируют вас о включении ограничителя скорости и о готовности произвести запись значения ограничения скорости.

Для записи в память текущего значения скорости нажмите на выключатель **1** (+): минимальное значение регистрируемой скорости 30 км/ч.



## Вождение автомобиля

Когда значение скорости занесено в память, управление автомобилем происходит так же, как и управление автомобилем без системы ограничения скорости, пока скорость автомобиля не станет равной заданному значению скорости.

После того, как Вы достигнете занесенного в память значения скорости, любое воздействие на педаль акселератора не позволит превысить запрограммированную скорость движения, за исключением экстренных случаев (см. раздел «Превышение ограничения скорости»).

## Изменение величины ограничения скорости

Вы можете изменить установленную скорость ограничителя, последовательно нажимая на:

- выключатель **1** (+), чтобы увеличить скорость;
- выключатель **2** (-), чтобы уменьшить скорость.

## Превышение значения ограничения скорости

В любой момент можно превысить значение ограничения скорости, для этого: **резко до упора** нажмите на педаль акселератора (преодолевая ее сопротивление).

В течение времени превышения скорости на щитке приборов мигает заданное значение скорости автомобиля.

Затем, когда позволят условия движения, отпустите педаль акселератора: режим ограничения скорости возобновится, как только скорость движения автомобиля станет ниже занесенного в память значения.

## В каких случаях ограничитель не может поддерживать заданное ограничение скорости

При движении автомобиля по крутому спуску система не справляется с поддержанием заданного значения скорости. В этом случае на щитке приборов мигает заданное значение скорости, информируя вас об этом.



Функция ограничения скорости не связана с работой тормозной системы.



## Перевод системы в режим ожидания

Если вы нажимаете кнопку **3** (0), действие ограничителя скорости приостанавливается. В этом случае ограниченная скорость остается в памяти, и на щитке приборов появляется сообщение «В ПАМЯТИ» и значение этой скорости.

## Вызов сохраненного значения ограничения скорости

Если значение ограничения скорости было занесено в память, то его можно вызвать однократным нажатием на выключатель **4** (R).

## Отключение системы

Действие ограничителя скорости прерывается при нажатии на выключатель **5**. В этом случае запомненное значение скорости отменяется. Оранжевая сигнальная лампа  на щитке приборов гаснет, подтверждая тем самым выключение системы.

Когда ограничитель скорости находится в режиме ожидания, при нажатии кнопки **1** (+) ограничитель скорости включается в работу, но сохраненное значение скорости не учитывается: система будет учитывать текущую скорость движения автомобиля.

## СИСТЕМА ПОДДЕРЖАНИЯ/ОГРАНИЧЕНИЯ СКОРОСТИ: функция поддержания скорости (1/4)

Регулятор скорости - это устройство, обеспечивающее движение автомобиля со скоростью, значение которой Вы установили.

Скоростью автомобиля, поддерживаемой регулятором скорости, может быть любое значение выше 30 км/ч.



### Органы управления

- 1 Активация, занесение в память и пошаговое увеличение установленной скорости (+).
- 2 Пошаговое уменьшение заданного значения скорости (-).
- 3 Перевод системы в режим ожидания (с запоминанием значения установленной скорости) (O).
- 4 Включение функции с вызовом из памяти заданного значения скорости (R).
- 5 Главный выключатель Включение/Выключение.



Функция поддержания скорости не связана с работой тормозной системы.



Данная система является дополнительным средством, облегчающим вождение. Однако эта система не заменяет водителя.

Ее наличие ни в коей мере не может отменить необходимость соблюдения водителем ограничений скорости, быть внимательным (водитель должен всегда быть готов затормозить) и ответственным на дороге.

Не следует использовать регулятор скорости в условиях плотного дорожного движения, на извилистой или скользкой дороге (при гололеде, на дороге, покрытой водой, на гравийном покрытии) и при неблагоприятных погодных условиях (туман, дождь, боковой ветер и т. п.).

Существует опасность несчастных случаев.

## СИСТЕМА ПОДДЕРЖАНИЯ/ОГРАНИЧЕНИЯ СКОРОСТИ: функция поддержания скорости (2/4)



### Включение

Нажмите на выключатель **5** со стороны (5).

Сигнальная лампа **6** загорится зеленым цветом, а на щитке приборов появится сообщение «КРУИЗ-КОНТРОЛЬ» и знаки тире, чтобы проинформировать вас о включении круиз-контроля и о готовности произвести запись значения установленной скорости.



### Включение регулятора скорости

При установившейся скорости (выше 30 км/ч, примерно) нажмите на выключатель **1** (+) или **2** (-): функция активируется, и текущее значение скорости заносится в память.

Включение регулятора подтверждается включением сигнальной лампы **7** в дополнение к сигнальной лампе **6**.

### Вождение автомобиля

После занесения в память заданного значения скорости и включения регулятора скорости Вы можете отпустить педаль акселератора.



Обратите внимание: мы рекомендуем все же держать ноги вблизи педалей на случай непредвиденной ситуации на дороге.



### Изменение установленной скорости автомобиля

Вы можете изменить установленную скорость, последовательно нажимая на:

- выключатель **1 (+)**, чтобы увеличить скорость;
- выключатель **2 (-)**, чтобы уменьшить скорость.



Функция поддержания скорости не связана с работой тормозной системы.

### Превышение скорости, поддерживаемой регулятором скорости

Заданная скорость может быть превышена в любой момент нажатием на педаль акселератора. Пока скорость превышена, на щитке приборов мигает показание значения скорости автомобиля, поддерживаемой системой поддержания скорости.

Затем, отпустите педаль акселератора: через несколько секунд автомобиль автоматически вернется к начальной установленной скорости.

### В каких случаях ограничитель не может поддерживать заданное ограничение скорости

При движении автомобиля по крутому спуску система не справляется с поддержанием заданного значения скорости. В этом случае на щитке приборов мигает заданное значение скорости, информируя Вас об этом.

# СИСТЕМА ПОДДЕРЖАНИЯ/ОГРАНИЧЕНИЯ СКОРОСТИ: функция поддержания скорости (4/4)



## Перевод системы в режим ожидания

Система выключается при нажатии на:

- выключатель 3 (O).
- педаль тормоза;
- педаль сцепления или при перемещении селектора в нейтральное положение для автомобилей с автоматической коробкой передач.

В трех случаях заданное значение скорости остается занесенным в память, и на щитке приборов появляется сообщение «В ПАМЯТИ».

Перевод функции регулятора скорости в режим ожидания подтверждается выключением сигнальной лампы зеленого цвета



## Вызов из памяти установленной скорости автомобиля

Занесенное в память значение скорости можно вызвать, если дорожные условия это позволяют (плотность движения, состояние дороги, погодные условия и т. д.).



При скорости автомобиля выше 30 км/ч нажмите на выключатель 4 (R).

**Примечание:** если ранее записанная скорость значительно превышает текущую, автомобиль начнет резко разгоняться, пока не достигнет этого порога.

Когда регулятор скорости находится в режиме ожидания, при нажатии кнопки 1 (+) регулятор скорости включается в работу, но сохраненное значение скорости не учитывается: система будет поддерживать текущую скорость движения автомобиля.

## Отключение системы

Если вы нажимаете на кнопку 5, режим регулирования скорости будет отменен без сохранения значения скорости.

Выключение сигнальных ламп  и  на щитке приборов подтверждает отключение функции.



Перевод функции регулятора скорости в режим ожидания или ее отключение не приводит к быстрому снижению скорости движения: для торможения следует нажать на педаль тормоза.



## АВТОМОБИЛИ С ФУНКЦИЕЙ «ФИКСИРОВАННАЯ СКОРОСТЬ»



Скорость движения автомобиля может быть постоянно ограничена фиксированным значением скорости в зависимости от комплектации автомобиля или от местного законодательства.

По поводу изменения значения фиксированной скорости или включения/отключения этой функции обращайтесь на сервисную станцию компании-производителя.

В случае, когда фиксированное значение скорости предусмотрено нормативными актами (в зависимости от комплектации автомобиля), эта функция не может быть отключена.

Наклейка **1** на приборной панели напоминает вам фиксированное значение скорости.

**Особый случай:** если ваш автомобиль оборудован системой поддержания и ограничения скорости, резкое до упора нажатие на педаль акселератора (преодолевая сопротивление перемещению) не позволяет превысить фиксированную скорость (см. раздел «Ограничитель скорости» в главе 2).

В исключительных случаях (например, крутой склон и т. п.) фиксированная скорость может быть немного превышена, поскольку эта система не задействует элементы тормозной системы.



Функция не заменяет водителя. Ее наличие ни в коей мере не может отменить для водителя необходимость соблюдать ограничения скорости, быть внимательным и ответственным на дороге.

## СИСТЕМА ПОМОЩИ ПРИ ПАРКОВКЕ (1/2)

### Принцип действия

Встроенные в задний бампер автомобиля ультразвуковые датчики «замеряют» расстояние между автомобилем и препятствием при движении задним ходом.

Измерение сопровождается звуковыми сигналами, частота которых увеличивается по мере приближения автомобиля к препятствию; как только расстояние между автомобилем и препятствием составит приблизительно 25 сантиметров, сигнал становится непрерывным.

При движении задним ходом раздается звуковой сигнал. Если звуковой сигнал продолжительный (3 секунды), он указывает на нарушение работы.

**Примечание:** следите за тем, чтобы ультразвуковые датчики не были закрыты (грязью, снегом и т. п.).



В случае удара по несущему основанию кузова (пример: наезд на бордюрный камень, приподнятый тротуар или иной объект городского обустройства) Вы можете повредить автомобиль (пример: деформация ходовой части).

Если это произошло, во избежание несчастного случая обратитесь на дилерскую сервисную станцию для проверки состояния автомобиля.



Данная система является дополнительным устройством, которое с помощью звуковых сигналов информирует Вас о расстоянии, отделяющем Ваш автомобиль, движущийся задним ходом, от препятствия.

Система не отменяет необходимость для водителя быть внимательным и осторожным при маневрировании задним ходом.

Водитель всегда должен быть готов к любым неожиданностям, которые могут возникнуть при вождении. При маневрировании следует внимательно относиться к возможному появлению на пути детей, животных, детской коляски, велосипедиста или к наличию небольших препятствий (например, камня средних размеров, столбика и т. п.).

## СИСТЕМА ПОМОЩИ ПРИ ПАРКОВКЕ (2/2)



### Кратковременное отключение системы

Для отключения системы нажмите на выключатель **1**.

Встроенная в выключатель сигнальная лампа загорится, напоминая о том, что система отключена.

При последующем нажатии на выключатель система включится, а сигнальная лампа погаснет.

Система включается автоматически после выключения зажигания, за которым следует новый запуск двигателя.

### Длительное отключение системы

Вы можете отключить систему на длительное время продолжительным нажатием на выключатель **1**.

Сигнальная лампа, встроенная в выключатель, будет гореть непрерывно.

Отключенная таким образом система может быть снова включена новым продолжительным нажатием.

### Неисправности

Когда система обнаруживает неисправность, в течение примерно 3 секунд раздается звуковой сигнал, чтобы предупредить Вас об этом. Обратитесь на сервисную станцию компании-производителя.

## ОТБОР МОЩНОСТИ



### Приведение системы в действие

На неподвижном автомобиле, при работе двигателя на холостом ходу и коробке передач в нейтральном положении:

- нажмите на педаль сцепления;
- нажмите на выключатель **1**. Через 2 секунды загорится встроенная в выключатель сигнальная лампа;
- отпустите педаль сцепления; обороты холостого хода двигателя увеличиваются до уровня 1200 об/мин.

### Неисправности

Если встроенная в выключатель сигнальная лампа **1** не загорается и отбор мощности не включается:

- при нажатой педали сцепления, нажмите на выключатель **1** и опустите педаль сцепления, затем повторите эти операции;
- или плавно отпустите педаль сцепления.

### Отключение системы

- нажмите на педаль сцепления;
- нажмите на выключатель **1**. Через 2 секунды встроенная в выключатель сигнальная лампа гаснет.

## РЕЖИМ УСКОРЕННОГО ХОЛОСТОГО ХОДА





Нажмите на выключатель **1**, система включится через несколько секунд.

### Изменение режима ускоренного холостого хода

Чтобы увеличить или уменьшить обороты двигателя в режиме ускоренного холостого хода, обратитесь в сервисный центр компании-производителя.

### Отключение системы

Действие системы прерывается когда:

- вы нажимаете на педаль сцепления или акселератора;
- роботизированная коробка передач не находится в нейтральном положении;
- скорость автомобиля выше 0 км/ч;
- на щитке приборов загорается сигнальная лампа **STOP**;
- на щитке приборов загорается сигнальная лампа ;
- на щитке приборов загорается сигнальная лампа .

## САМОБЛОКИРУЮЩИЙСЯ ДИФФЕРЕНЦИАЛ

Самоблокирующийся дифференциал контролирует величину крутящего момента, передаваемого на каждое из задних колес.

В условиях слабого сцепления с дорогой и при движении на малой скорости (менее 30 км/ч), это устройство обеспечивает автоматическую передачу крутящего момента на колесо, имеющее большее сцепление с дорогой. Это позволяет лучше использовать возможности сцепления с дорогой каждого колеса и, таким образом, позволяет автомобилю преодолевать участки пути со слабым сцеплением (например, стройплощадки, загрязненные участки и т.п.).

При возобновлении нормального сцепления с дорогой задних колес (например при выезде на гудронированную дорогу) механизм самоблокировки дифференциала отключается, иногда издавая шум, не оказывающий влияния на работоспособность автомобиля. Вы можете предварить отключение этого устройства с момента возобновления нормального сцепления с дорогой путем кратковременного отпускания педали акселератора.



Данная система является дополнительным средством, облегчающим вождение.

**Она не расширяет возможности автомобиля и не должна побуждать водителя к движению на более высокой скорости.**

Несмотря на ее наличие, водитель должен быть всегда осторожен и внимателен.

# РОБОТИЗИРОВАННАЯ КОРОБКА ПЕРЕДАЧ (1/6)



## Селектор 1

- Он позволяет включить первую передачу, выбрать задний ход и нейтральное положение, а также переключать передачи в ручном режиме.
- При работающем двигателе и включенной передней передаче он позволяет в любой момент перейти от ручного режима к автоматическому и наоборот. Для этого нужно сдвинуть рычаг селектора влево.

**Примечание:** после каждого воздействия на рычаг селектора он автоматически возвращается в среднее положение.

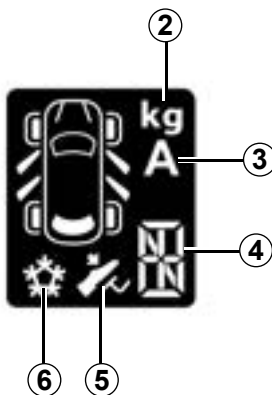

## Дисплей

- 2 Грузовой режим
- 3 Автоматический режим
- 4 Индикация включенной передачи
- 5 Сигнальная лампа нажатия на педаль тормоза
- 6 Зимний режим

Включенная передача (1, 2..., 6, N, R) отображается на дисплее щитка приборов. В автоматическом режиме отображается (A).

## Запуск двигателя

Включите зажигание.

На щитке приборов включится дисплей.

Если отображается нейтральная передача (N), запустите двигатель, не нажимая на педаль акселератора.

Если мигает индикация любой передачи, кроме нейтральной (N), для запуска двигателя необходимо, удерживая ключ в положении запуска, нажать на педаль тормоза (если вы забудете об этом, загорится сигнальная лампа 5).

В этом случае нейтральная передача (N) включится автоматически и двигатель запустится.

**Также Вы можете включить нейтральную передачу после включения зажигания, нажав на педаль тормоза и передвинув селектор вправо.**

**Примечание:** не пытайтесь запустить двигатель, толкая автомобиль, если его аккумуляторная батарея разряжена (при включении зажигания дисплей не включается).

# РОБОТИЗИРОВАННАЯ КОРОБКА ПЕРЕДАЧ (2/6)

## Запуск двигателя

**Движение вперед** (из нейтрального положения)

**Индикация передач: N и A.**

- Нажмите на педаль тормоза, нажмите рычаг селектора вперед и отпустите его.
- Отпустите педаль тормоза и несильно нажмите на педаль газа, чтобы начать движение.

**Задний ход** (автомобиль неподвижен)

- **Нажмите на педаль тормоза.** Передвиньте селектор вправо и назад, как указано на схеме у основания рычага, затем отпустите. Передача заднего хода включена, при этом на дисплее высвечивается буква **R**.
- Отпустите педаль тормоза:
  - мощности двигателя, работающего в режиме холостого хода, достаточно для маневрирования при парковке;
  - для движения назад плавно нажмите на педаль акселератора.

При включенной передаче заднего хода Вы можете, остановив автомобиль, включить передачу для движения вперед, передвинув селектор вперед.

**Примечание:** чтобы включить или выключить передачу на стоящем автомобиле, Вы обязательно должны нажать на педаль тормоза. В противном случае загорится сигнальная лампа **5**.

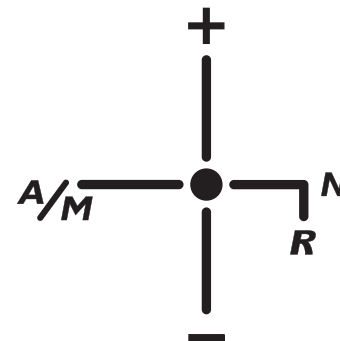

## Схема переключения передач

(см. маркировку на рукоятке рычага)

- + Переключение на более высокую передачу
- Переключение на более низкую передачу
- N Нейтральная передача
- R Задний ход
- Единственное устойчивое положение рычага
- A/M Чтобы перейти от автоматического режима к ручному и наоборот



Автомобиль, оборудованный роботизированной коробкой передач (как и автомобиль, оборудованный механической коробкой передач), нельзя останавливать на наклонной поверхности, не включив стояночный тормоз или не удерживая нажатой педаль тормоза.



## РОБОТИЗИРОВАННАЯ КОРОБКА ПЕРЕДАЧ (3/6)

### Полуавтоматический режим работы (ручной)

Этот режим можно включить в любой момент при движении автомобиля, передвинув селектор влево. Переход в полуавтоматический режим происходит без повышения передачи.

Вы можете переключать передачи самостоятельно при помощи рычага селектора.

Чтобы включить более высокую передачу, достаточно передвинуть рычаг селектора вперед, при этом нет необходимости отпускать педаль акселератора.

Чтобы перейти на более низкую передачу, передвиньте рычаг селектора назад, при этом нет необходимости отпускать педаль акселератора.

Система не позволит понизить или повысить передачу, если это приведет к ответственности к слишком высокой или слишком низкой частоте вращения коленчатого вала двигателя.

Два последовательных нажатия вперед позволяют переключить две передачи одновременно (если это не приведет к слишком низкой частоте вращения коленчатого вала двигателя). Два последовательных нажатия назад позволяют переключить две передачи одновременно (если это не приведет к слишком высокой частоте вращения коленчатого вала двигателя).

При замедлении с отпущенной педалью акселератора передачи понижаются автоматически до достижения минимальной частоты вращения коленчатого вала двигателя, исключающей остановку двигателя. При достижении определенной скорости автоматически включается первая передача. Вы можете удерживать автомобиль неподвижным (при остановке, перед светофором и т. д.), нажимая на педаль тормоза, при этом нет необходимости включать нейтральную передачу (**(N)**).

Автомобиль может тронуться с места:

- либо при плавном отпускании педали тормоза без нажатия на педаль акселератора (например, при движении в пробках);
- либо при отпускании педали тормоза и нажатии на педаль акселератора, чтобы автомобиль мог набрать скорость.

**Примечание:** рычаг селектора может быть переведен в нейтральное положение (в движении или при остановке) только в том случае, если **нажата педаль тормоза (если педаль не нажата, загорится сигнальная лампа 5)**.

Для выбора нейтральной передачи передвиньте рычаг селектора вправо.

В случае слишком низкой или слишком высокой частоты вращения коленчатого вала двигателя система сама выберет оптимальную передачу.

При работающем двигателе можно в любой момент включить и выключить полуавтоматический режим, передвинув селектор влево.

## РОБОТИЗИРОВАННАЯ КОРОБКА ПЕРЕДАЧ (4/6)

### Автоматический режим работы

Автоматический режим включается при каждом включении зажигания на автомобиле.

При этом на дисплее появится буква **A**. Вы можете контролировать движение автомобиля при помощи педалей акселератора и тормоза. Переключение передач будет происходить автоматически в нужный момент и при оптимальной частоте вращения коленчатого вала двигателя, т. к. автоматическая система учитывает профиль дороги и выбранный вами стиль вождения.

В этом режиме возможно переключение передач вручную. Нажатие селектора вперед или назад позволяет выбрать более высокую или более низкую передачу (если это не приведет к чрезмерному повышению или снижению частоты вращения коленчатого вала двигателя).

### Примечание:

В автоматическом режиме учитывается:

- положение и скорость нажатия педали акселератора для оценки стиля вождения и выбора оптимальной передачи,
- нажатие на педаль тормоза, для дополнительного торможения двигателем на понижающих передачах.

При остановке или перед светофором с включенной передачей, вы можете удерживать автомобиль неподвижным, нажимая на педаль тормоза, без необходимости включать нейтральную передачу (**N**).

Автомобиль может тронуться с места:

- либо при плавном отпуске педали тормоза без нажатия на педаль акселератора (например, при движении в пробках);
- либо при отпуске педали тормоза и нажатии на педаль акселератора, чтобы автомобиль мог набрать скорость.

Уровень масла в бачке системы автоматического управления коробкой передач изменяется в процессе эксплуатации. Долив масла **категорически запрещен** (кроме обслуживания, выполняемого квалифицированным персоналом сервисной станции компании-производителя).

## РОБОТИЗИРОВАННАЯ КОРОБКА ПЕРЕДАЧ (5/6)



### Особые условия движения

#### Режим «снег»

В случае движения по дороге с низким сцеплением (снег, грязь и т.п.), нажмите на выключатель 7, на щитке приборов за-

горится сигнальная лампа .

**Выехав на чистую дорогу, отключите этот режим, повторно нажав на кнопку - сигнальная лампа выключится.**

В режиме «снег» возможен только автоматический режим работы коробки передач (при переключении передач вручную действие режима «снег» приостанавливается вплоть до возврата в автоматический режим).

После остановки двигателя режим «снег» выключается, и в дальнейшем потребуется вновь включить его.

#### Режим «груз»

В случае движения груженого автомобиля, нажмите на выключатель 7, на щитке приборов загорится сигнальная лампа **kg**.

После остановки двигателя режим «груз» выключается, и в дальнейшем потребуется вновь включить его.

Режим «груз» функционирует как при автоматическом, так и при ручном режиме работы коробки передач.

#### Интенсивный разгон и обгон

- медленно нажмите на педаль акселератора для постепенного ускорения автомобиля;
- **чтобы добиться максимального ускорения, независимо от режима (автоматического или ручного), с силой нажмите на педаль акселератора, преодолев сопротивление.**

Быстрое нажатие на педаль обеспечит максимально быстрый переход на более низкую передачу и экстренное ускорение.

#### Стоянка автомобиля

Возможна стоянка с включенной передачей (например, на уклоне).

- при включенном зажигании, **нажав на педаль тормоза**, включите передачу;
- убедитесь, что на щитке приборов отображается не нейтральная передача **N**, затем извлеките ключ зажигания из замка;
- **включите стояночный тормоз.**

Чтобы выключить передачу, включите зажигание, не запуская двигатель, и установите рычаг селектора в нейтральное положение, **нажимая педаль тормоза**. Убедитесь, что на щитке приборов отображается передача **N**.

# РОБОТИЗИРОВАННАЯ КОРОБКА ПЕРЕДАЧ (6/6)

## Звуковой сигнал

- Если Вы слишком долго удерживаете автомобиль на уклоне, не нажимая на педаль тормоза или не включая стояночный тормоз, система подвергается повышенной нагрузке (существует опасность перегрева трансмиссии).

В этом случае повторяющийся звуковой сигнал напомнит Вам о необходимости нажать на педаль тормоза или включить стояночный тормоз.

- Никогда не выходите из автомобиля, если его двигатель работает и включена передача. Из соображений безопасности при открытии двери раздается звуковой сигнал, если не включена нейтральная передача, не выключено зажигание или не нажата педаль тормоза.

## Неисправности

 Если во время движения автомобиля загорится данная сигнальная лампа, это указывает на неисправность системы. В большинстве случаев автомобиль может продолжать движение, но его рабочие характеристики ухудшатся. Срочно обратитесь на сервисную станцию компании-производителя.

### Буксировка автомобиля с роботизированной коробкой передач.

Если коробка заблокирована при включенной передаче:

- включите зажигание;
- включите нейтральную передачу, **нажимая на педаль тормоза** ;
- убедитесь, что нейтральная передача включена (например, слегка толкнув автомобиль).

Если Вам не удается включить нейтральную передачу, автомобиль следует буксировать с вывешенными передними колесами.

**Буксировка всегда должна выполняться при выключенном зажигании.**

# Глава 3: Комфорт

Вентиляционные решетки . . . . .	3.2
Отопитель, система кондиционирования с ручным управлением . . . . .	3.4
Автоматическая система кондиционирования воздуха . . . . .	3.7
Система кондиционирования воздуха: информация и советы по эксплуатации . . . . .	3.13
Стекла . . . . .	3.14
Освещение салона . . . . .	3.16
Солнцезащитный козырек, поручень . . . . .	3.17
Пепельницы, прикуриватель, розетка для дополнительного оборудования . . . . .	3.18
Вещевые отделения, оборудование салона . . . . .	3.19
Задние сиденья . . . . .	3.25
Мультимедийное оборудование . . . . .	3.27
Перевозка грузов . . . . .	3.28

## ДЕФЛЕКТОРЫ, отверстия подачи воздуха (1/2)

20000

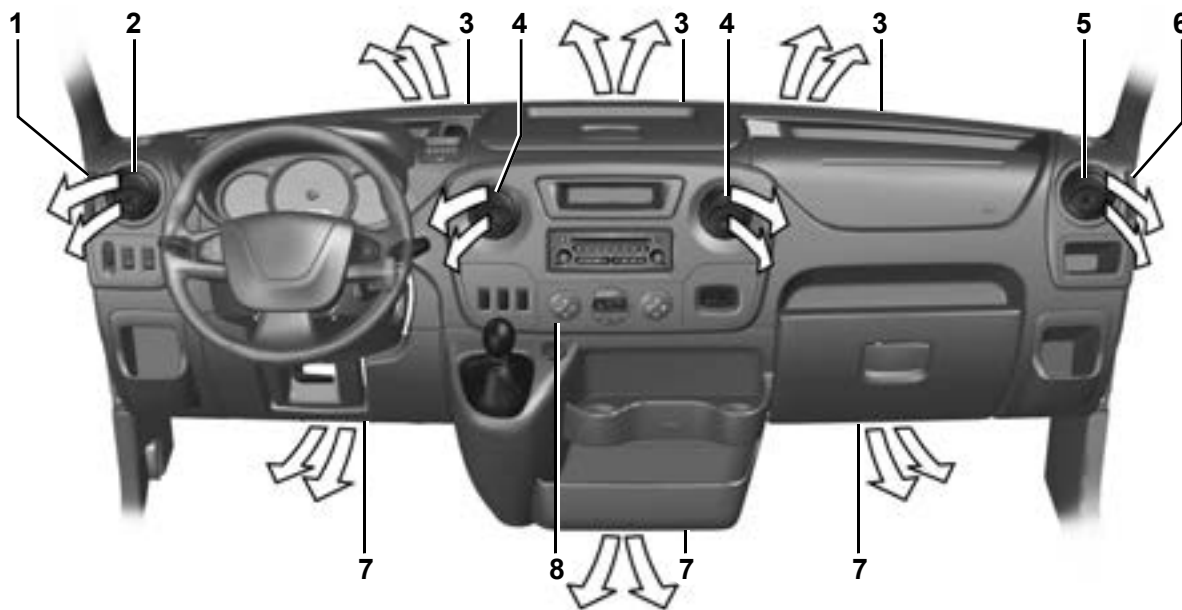

- 1 Решетка обдува бокового стекла.
- 2 Боковой дефлектор.
- 3 Решетки обдува ветрового стекла.
- 4 Центральные дефлекторы.

- 5 Боковой дефлектор.
- 6 Решетка обдува бокового стекла.
- 7 Отверстия обдува ног пассажиров и водителя.
- 8 Панель управления.

## ДЕФЛЕКТОРЫ, отверстия подачи воздуха (2/2)



### Дефлектор 1 или 2

Чтобы открыть, нажмите на дефлектор.

Для того, чтобы направить дефлектор, возьмите его и поверните в желаемое положение.



Для удаления неприятных запахов в автомобиле используйте только предназначенные для этого системы. Обратитесь на сервисную станцию компании-производителя.



Не вводите какие-либо составы в систему вентиляции автомобиля (например, при появлении неприятного запаха и т.п.).

**Существует опасность повреждения или пожара.**

# СИСТЕМА ОТОПЛЕНИЯ, КОНДИЦИОНЕР С РУЧНЫМ УПРАВЛЕНИЕМ (1/3)

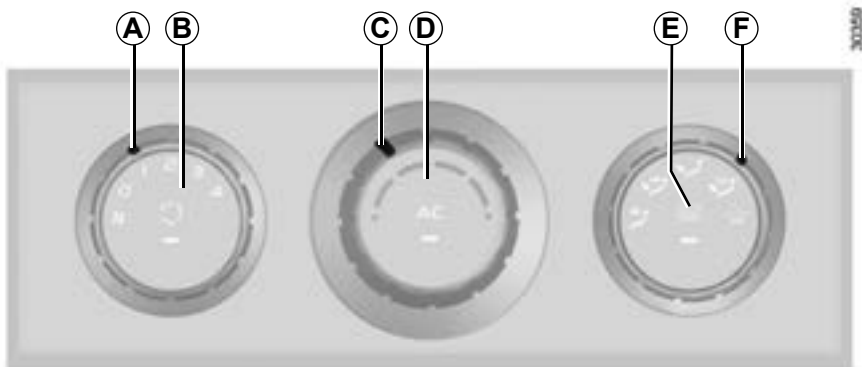

## Органы управления

- A** Регулировка количества воздуха, подаваемого в салон.
- B** Включение режима рециркуляции воздуха (режим изоляции салона от наружного воздуха).
- C** Регулировка температуры воздуха.
- D** Включение кондиционера (в зависимости от комплектации автомобиля).
- E** Обогрев заднего стекла и/или наружных зеркал заднего вида.
- F** Распределение воздуха.

## Информация и советы по эксплуатации

См. раздел «Система кондиционирования воздуха: информация и советы по эксплуатации».

## Распределение воздуха, поступающего в салон

Поверните ручку **F**.

 Воздух поступает в салон только через дефлекторы, расположенные на приборной панели.

Не следует использовать это положение регулятора, если все дефлекторы закрыты.

 Воздух направляется к ногам сиденьев и к дефлекторам, расположенным на приборной панели.



Воздух направляется в основном к ногам сиденьев.



Воздух поступает в салон через все дефлекторы, сопла обдува передних боковых стекол, ветрового стекла и вентиляционные отверстия у ног сиденьев.



Воздушный поток направлен на обдув и/или обогрев ветрового стекла и боковых стекол. В этом положении предотвращается запотевание стекол. Используйте это положение с максимальной температурой нагрева.



## Обогрев заднего стекла и/или наружных зеркал заднего вида.

Нажмите кнопку **E**, загорится встроенная сигнальная лампа. Данная функция обеспечивает быстрый обогрев заднего стекла и/или зеркал заднего вида с электрообогревом.

Чтобы выйти из этого режима, снова нажмите кнопку, встроенная сигнальная лампа выключится. Если этого не сделать, обогрев выключается автоматически.



## СИСТЕМА ОТОПЛЕНИЯ, КОНДИЦИОНЕР С РУЧНЫМ УПРАВЛЕНИЕМ (2/3)

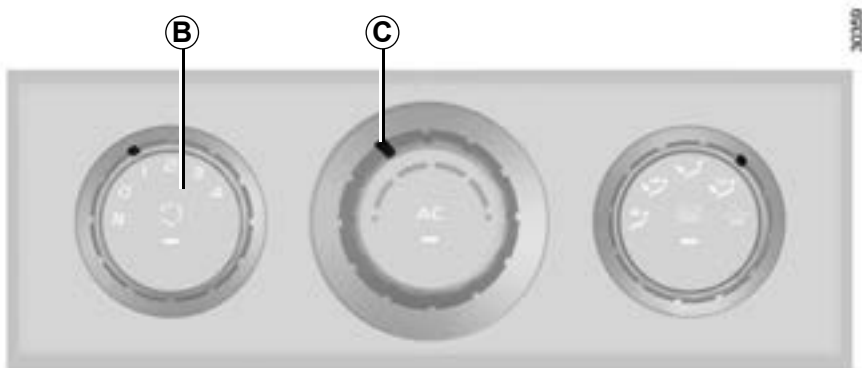

### Регулирование температуры воздуха

Поверните ручку **C**.

Температура поступающего в салон воздуха увеличивается при повороте ручки регулятора вправо.

### Включение режима рециркуляции воздуха (режим изоляции салона от наружного воздуха)

Нормальная работа системы обеспечивается использованием наружного воздуха.

Рециркуляция воздуха позволяет перекрыть его доступ снаружи (при движении на участках с загрязненным воздухом и т. д.)

Для включения замкнутого режима работы нажмите кнопку **B**.

Эта функция позволяет также быстрее достичь желаемого уровня комфорта.

Этот переключатель используется как для включения, так и для выключения режима рециркуляции воздуха. При включении функции загорается лампа, сигнализирующая о работе системы. В этом положении воздух забирается из салона и рециркулирует в нем без поступления наружного воздуха.

Длительное использование режима рециркуляции воздуха может привести к запотеванию ветрового стекла и боковых стекол, а также к появлению неприятных запахов, поскольку воздух в салоне автомобиля не будет обновляться.

Поэтому рекомендуется, как только необходимость в рециркуляции воздуха отпадет, вернуться к нормальному режиму работы системы (с поступлением наружного воздуха), повторно нажав на кнопку **B**.

## СИСТЕМА ОТОПЛЕНИЯ, КОНДИЦИОНЕР С РУЧНЫМ УПРАВЛЕНИЕМ (3/3)

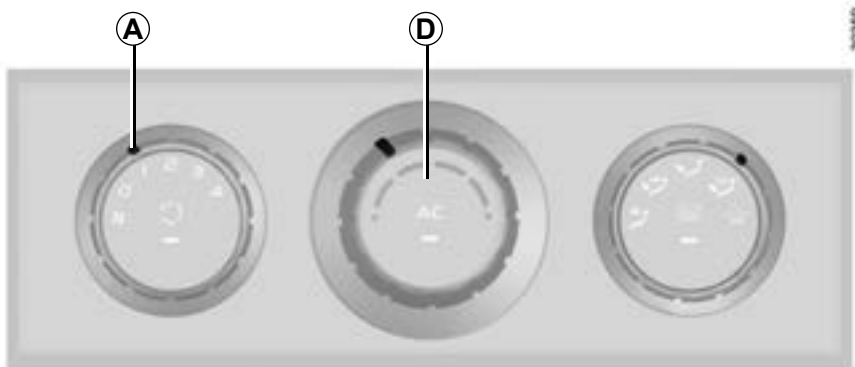

### Регулирование количества воздуха, подаваемого в салон.

Поверните ручку **A** из положения **0** в положение **4**.

Вентиляция осуществляется путем нагнетания воздуха в салон.

Именно режим работы вентилятора определяет объем поступающего в салон воздуха, а скорость движения автомобиля мало влияет на интенсивность вентиляции.

При перемещении рукоятки вправо подача воздуха в салон увеличивается.

### Включение или выключение кондиционера

(в зависимости от комплектации автомобиля)

С помощью кнопки **D** можно включать (сигнальная лампа горит) или выключать (сигнальная лампа не горит) кондиционер.

### Система кондиционирования воздуха обеспечивает:

- снижение температуры воздуха в салоне;
- ускоренное устранение запотевания стекол.

**Примечание:** кондиционер не действует при низкой температуре наружного воздуха или когда скорость вентилятора ниже значения **1**.

## АВТОМАТИЧЕСКАЯ СИСТЕМА КОНДИЦИОНИРОВАНИЯ ВОЗДУХА (1/6)

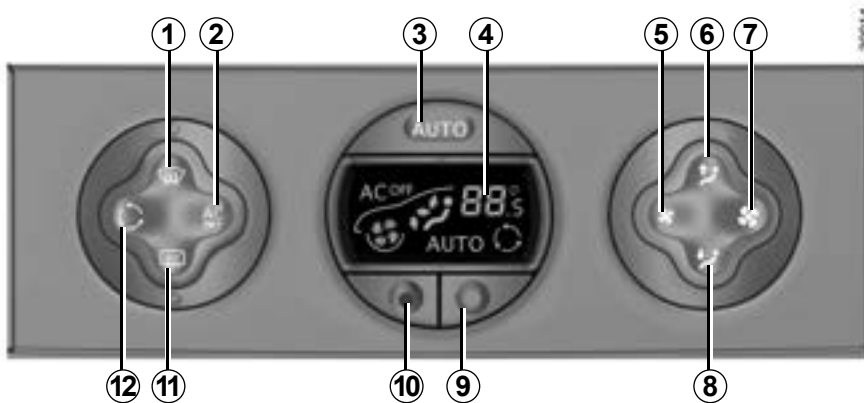

### Органы управления (в зависимости от комплектации авто- мобиля)

- 1 - Выключатель «обеспечение обзора» для включения обдува и оттаивания стекол.
- 2 - Кнопка выключения кондиционера.
- 3 - Выключатель автоматического режима.
- 4 - Дисплей.
- 5 и 7 - Переключатели вентилятора.
- 6 и 8 - Переключатели распределения воздуха в салоне.

9 или 10 - Переключатели температуры воздуха.

11 - Выключатель обогрева заднего стекла и/или наружных зеркал заднего вида.

12 - Выключатель рециркуляции воздуха.

### Информация и советы по эксплуатации

См. раздел «Система кондиционирования воздуха: информация и рекомендации по эксплуатации».

## АВТОМАТИЧЕСКАЯ СИСТЕМА КОНДИЦИОНИРОВАНИЯ ВОЗДУХА (2/6)

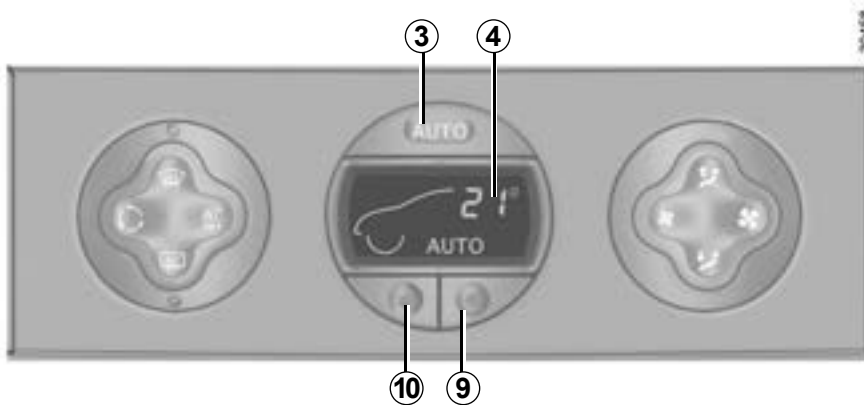

### Автоматический режим

Нажмите кнопку **3**. Символ AUTO высвечивается на дисплее **4**.

Автоматическая климатическая установка обеспечивает, в большинстве случаев, комфортный микроклимат в салоне и прозрачность стекол при экономном расходе топлива.

**Это рекомендуемый режим использования.**

Для достижения и поддержания заданного уровня комфорта и сохранения хорошей обзорности система постоянно отслеживает и корректирует следующие параметры:

- скорость вращения вентилятора;
- распределение воздуха;
- управление рециркуляцией воздуха;
- включение или выключение кондиционера;
- температуру воздуха.

### Отображаются пороговые значения температуры и символ AUTO

Автоматические функции не отображаются.

- чтобы повысить температуру, нажмите кнопку **9**;
- чтобы понизить температуру, нажмите кнопку **10**.

**Примечание:** при предельных настройках «15 °C» и «27 °C» в салон подается максимально охлажденный или максимально подогретый воздух независимо от температуры за бортом.

В автоматическом режиме (на дисплее горит сигнальная лампа AUTO) все функции системы отопления и вентиляции контролируются самой системой.

Если вы измените установки, сигнальная лампа AUTO погаснет. Только функция, параметры которой были изменены, больше не контролируется системой.

## Изменение автоматического режима

Обычный режим работы системы – автоматический, но вы можете изменять регулировки системы (распределение воздуха и т. п.). Подробное описание перечисленных функций см. далее.

### **Автоматический режим - это рекомендуемый режим работы**

Автоматическая климатическая установка обеспечивает, в большинстве случаев, комфортный микроклимат в салоне и прозрачность стекол при экономном расходе топлива.

Возможности изменения режима описаны на следующих страницах.

Как только станет возможным, вернитесь в автоматический режим.

Выводимые на дисплей значения температуры позволяют судить об уровне комфорта.

При трогании автомобиля увеличение или уменьшение значения задаваемой температуры не влияет на время достижения уровня комфорта. Система самостоятельно установит скорость подъема или понижения температуры (вентилятор не сразу включается на максимальную скорость, а постепенно) это может занять от нескольких секунд до нескольких минут.

Как правило, за исключением некоторых особых случаев, дефлекторы приборной панели должны быть постоянно открыты.

## АВТОМАТИЧЕСКАЯ СИСТЕМА КОНДИЦИОНИРОВАНИЯ ВОЗДУХА (4/6)

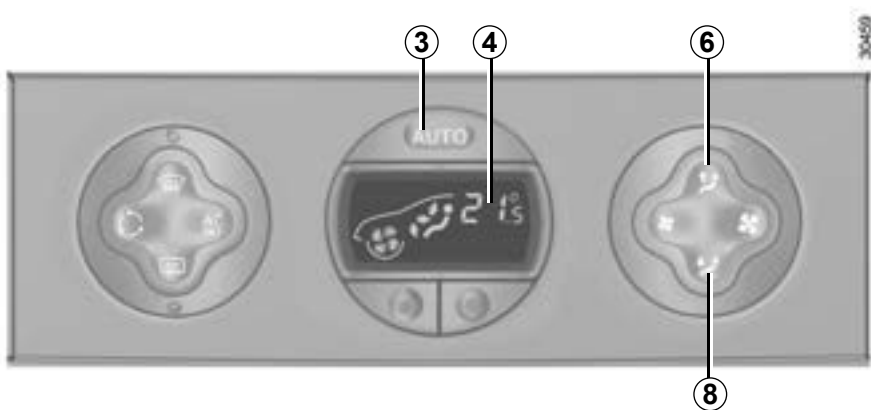

### Распределение воздуха, поступающего в салон

Существует пять комбинаций режимов распределения воздуха, которые выбираются последовательными нажатиями на кнопки **6** и **8**. Стрелки на дисплее **4** информируют вас о выбранном варианте:



Весь воздушный поток направляется на ветровое стекло и на боковые стекла.



Воздушный поток направлен на обдув ветрового стекла, боковых стекол и к ногам пассажиров.



Воздух поступает в салон только через дефлекторы, расположенные на приборной панели.



Воздух направляется ко всем дефлекторам и к ногам пассажиров.



Воздух направляется в основном к ногам пассажиров.

При изменении режима распределения воздуха вручную на дисплее гаснет сигнальная лампа **4** (автоматический режим), при этом только распределение воздуха не контролируется системой автоматически.

Для возвращения в автоматический режим нажмите кнопку **3**.

# АВТОМАТИЧЕСКАЯ СИСТЕМА КОНДИЦИОНИРОВАНИЯ ВОЗДУХА (5/6)

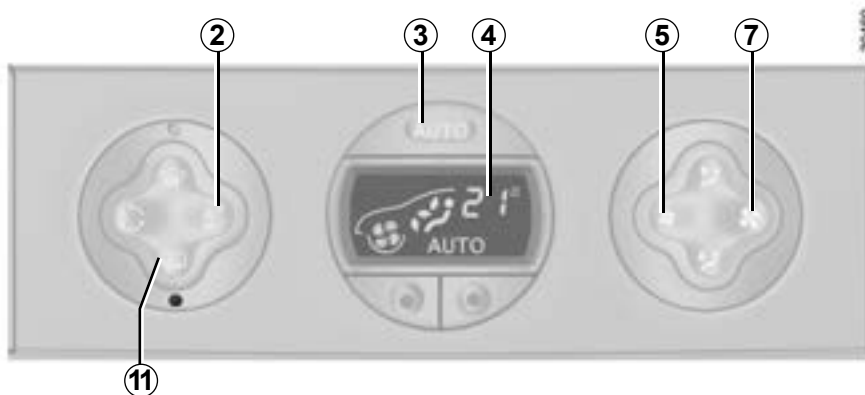

## Включение или выключение кондиционера

В автоматическом режиме система осуществляет включение или выключение кондиционера в зависимости от внешних климатических условий.

При нажатии на кнопку **2**, вы выходите из автоматического режима: символ AUTO гаснет на дисплее **4** и высвечивается символ AC OFF.

**Примечание:** при включенной функции «Обеспечение обзора» автоматически включается кондиционер. Для возвращения в автоматический режим нажмите кнопку **3**.

## Изменение скорости вращения вентилятора

В автоматическом режиме система кондиционирования устанавливает оптимальную для достижения и поддержания комфортных условий скорость вращения вентилятора.

Нажав на кнопки **5** и **7**, вы отключите автоматический режим.

Эти кнопки позволяют увеличить или уменьшить скорость вращения вентилятора.

## Обогрев заднего стекла и/или наружных зеркал заднего вида.

Нажмите кнопку **11**, загорится сигнальная лампа.

Данная функция обеспечивает быстрый обогрев заднего стекла и/или зеркал заднего вида с электрообогревом.

**Для отключения этой функции** снова нажмите выключатель **11**. Если этого не сделать, обогрев выключается автоматически.

В холодную погоду при автоматическом режиме вентилятор не сразу включается на максимальную скорость; скорость вращения увеличивается по мере прогрева двигателя до достаточной для обогрева салона температуры. На это может потребоваться от нескольких секунд до нескольких минут.

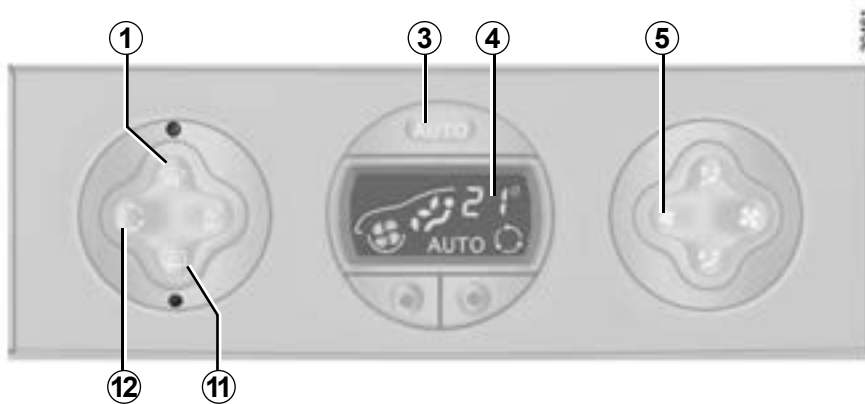

## Функция «обеспечение обзора»

Нажмите на кнопку **1**, загорятся сигнальные лампы кнопок **1** и **11**.

Символ AUTO на дисплее **4** гаснет.

Эта функция обеспечивает обогрев и обдув ветрового стекла, передних боковых стекол и зеркал заднего вида.

При этом принудительно включается система кондиционирования воздуха, отключается режим рециркуляции воздуха, включается электрообогрев заднего стекла и/или наружных зеркал заднего вида.

Нажмите на кнопку **11**, если вы не хотите включать электрообогрев заднего стекла и/или наружных зеркал заднего вида.

**Примечание:** при желании изменить режим подачи воздуха (который может сопровождаться некоторым шумом в салоне) нажмите выключатель **5**.

**Чтобы выключить эту функцию,** Вы можете нажать:

- либо снова на выключатель **1**;
- или на выключатель **3** (символ AUTO высвечивается на дисплее).

## Рециркуляция воздуха

Нажатие на выключатель **12** позволяет включить режим рециркуляции воздуха (на дисплее загорается соответствующий символ).

В режиме рециркуляции воздух забирается из салона и вновь поступает в салон, не смешиваясь с наружным воздухом.

Режим рециркуляции позволяет перекрыть доступ наружного воздуха (при движении на участках с загрязненным воздухом и т. д.).

Продолжительное использование режима рециркуляции воздуха может привести к появлению запахов и к запотеванию стекол из-за отсутствия притока свежего наружного воздуха.

Поэтому рекомендуется, как только необходимость в рециркуляции воздуха отпадет, вернуться к нормальному режиму работы системы (с поступлением наружного воздуха), повторно нажав на кнопку **12**.



# СИСТЕМА КОНДИЦИОНИРОВАНИЯ ВОЗДУХА: информация и советы по эксплуатации

## советы по эксплуатации

В некоторых случаях (система кондиционирования воздуха отключена, рециркуляция воздуха включена, скорость вентиляции нулевая или слабая и т. д.) вы можете заметить появление пара на стеклах и ветровом стекле автомобиля.

Для удаления запотевания используйте функцию «**обеспечение обзора**»; во избежание запотевания в дальнейшем, рекомендуется использовать систему кондиционирования воздуха в автоматическом режиме.

## Техническое обслуживание

Периодичность проверки см. сервисную книжку или Карточку техобслуживания и гарантии.



Не вводите никакие составы в систему вентиляции автомобиля (например, при появлении неприятного запаха и т.п.).

**Существует опасность повреждения или пожара.**

## Расход топлива

Работа системы кондиционирования воздуха приводит к увеличению расхода топлива, особенно при движении в городских условиях.

В автомобилях, оборудованных системой кондиционирования без автоматического режима, выключайте кондиционер, когда в нем нет необходимости.

**Советы, которые помогут Вам уменьшить расход топлива и защитить окружающую среду:**

Двигайтесь с открытыми дефлекторами и поднятыми стеклами.

Если Ваш автомобиль находился на стоянке в очень жаркую погоду или под прямыми лучами солнца, рекомендуем проветрить его салон в течение нескольких минут, прежде чем запустить двигатель.

## Нарушения работы

В большинстве случаев при обнаружении неисправности системы следует обращаться на сервисную станцию компании-производителя.

– **Снижение эффективности системы обогрева и обдува стекол или работы кондиционера.**

Причиной этого может быть загрязнение фильтра системы вентиляции салона.

– **Отсутствует производство холода.**

Проверьте положение органов управления и состояние предохранителей. Если все в порядке, а холода нет, отключите систему.

## Наличие воды под автомобилем

После продолжительной работы кондиционера под автомобилем может скапливаться вода — это нормально.



**Не открывайте холодильный контур кондиционера.** Попадание хладагента на кожу и в глаза опасно.

## ОСТЕКЛЕНИЕ (1/2)

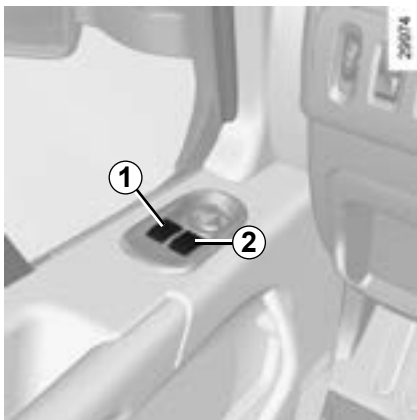

### Электростеклоподъемники

#### При включенном зажигании:

- нажмите на соответствующий переключатель, чтобы опустить стекло до нужной высоты;
- приподнимите переключатель, чтобы поднять стекло на нужную высоту.

#### Управление электростеклоподъемниками с места водителя

Нажмите на переключатель:

- **1** для управления стеклоподъемником двери водителя;
- **2** для стороны переднего пассажира.

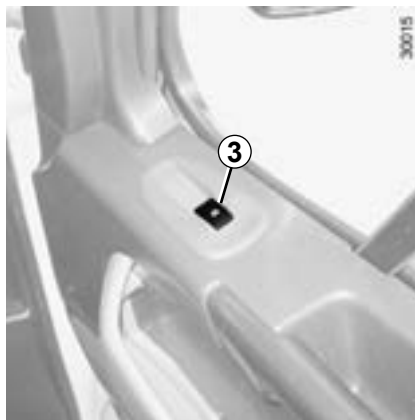

#### Управление с места переднего пассажира

Нажмите переключатель **3**.

Не прислоняйте какие-либо предметы к приоткрытому окну: опасность повреждения стеклоподъемника.



#### Ответственность водителя

Выходя из автомобиля, ни в коем случае не оставляйте ключ, пульт дистанционного управления или приемопередатчик в салоне, если в автомобиле остался ребенок (или домашнее животное), даже на короткое время. Ребенок или животное могут причинить вред себе или другим людям, запустив двигатель, включив оборудование, например, стеклоподъемники, или заблокировав двери. В случае защемления какой-либо части тела немедленно опустите стекло, нажав на соответствующий выключатель.

Существует опасность получения тяжелых травм.

## СТЕКЛА (2/2)



### Импульсный электростеклоподъемник

Импульсный режим является дополнительным режимом электростеклоподъемников, описанных выше.

**В этом режиме стеклоподъемник двери водителя работает только на опускание.**

**Кратковременно нажмите** на переключатель **1**: стекло полностью опускается.

При нажатии на переключатель во время работы стеклоподъемника стекло останавливается.



Закрывающееся стекло может нанести серьезную травму.

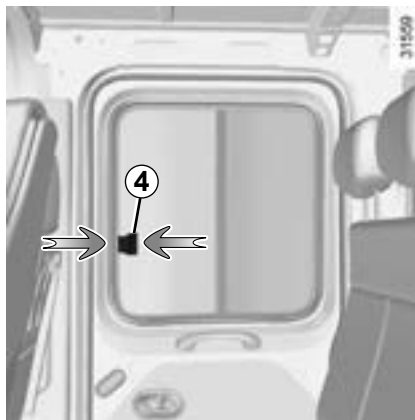

### Сдвижные задние стекла

Нажмите на клавишу **4** и сдвиньте стекло.

## ОСВЕЩЕНИЕ САЛОНА

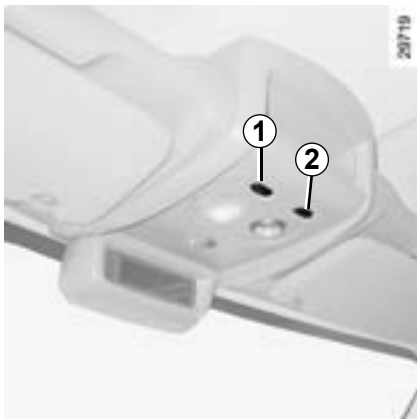

### Плафон

Перемещая переключатель **1**, вы включаете режим:

- включения осветительных приборов;
- работы осветительных приборов, управляемый открыванием одной из дверей; Освещение выключается при полном закрывании соответствующих дверей;
- немедленного выключения.

### Фонарь направленного освещения

(в зависимости от комплектации автомобиля)

С места переднего пассажира нажмите на выключатель **2** и, при необходимости, установите светильник в нужное положение.

#### Примечание:

При отпирании дверей с помощью пульта дистанционного управления на некоторое время включается освещение салона.

При открытии передней или задней двери таймер освещения запускается снова.

Затем плафон и фонарь освещения багажного отделения постепенно гаснут. Освещение гаснет в следующих случаях:

- через 15 минут, если одна из дверей остается открытой;
- через 15 секунд, если все двери закрыты;
- если Вы включили зажигание.

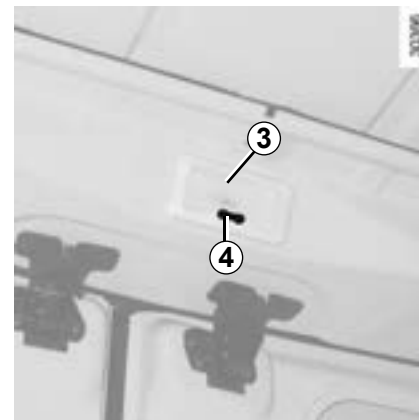

### Задний плафон салона 3

Изменением положения переключателя **4** вы включаете режим:

- включения осветительных приборов;
- работы осветительных приборов, управляемый открыванием одной из дверей; Освещение выключается при полном закрывании соответствующих дверей;
- принудительного выключения.

## СОЛНЦЕЗАЩИТНЫЙ КОЗЫРЕК, ПОРУЧЕНЬ

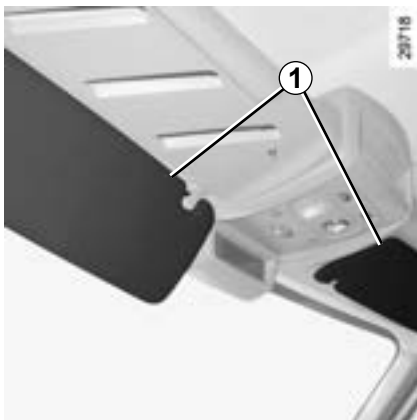

### **солнцезащитный козырек**

Опустите козырек **1**.

Вы можете прижать его к стеклу двери.



### **Индивидуальное или дополнительное зеркало 2**

(в зависимости от комплектации автомобиля)

Для того чтобы получить доступ к зеркалу, опустите солнцезащитный козырек.

### **Особенность дополнительного зеркала заднего вида**

См. раздел «Зеркала заднего вида» в главе 1.

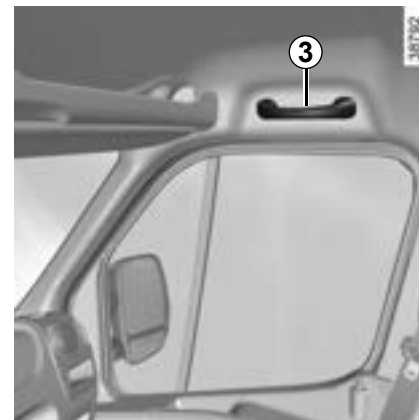

### **Поручень 3**

Поручень служит поддержкой во время движения.

Не используйте его при входе в автомобиль или выходе из него.

# ПЕПЕЛЬНИЦА, ПРИКУРИВАТЕЛЬ, РОЗЕТКА ДЛЯ ДОПОЛНИТЕЛЬНОГО ОБОРУДОВАНИЯ

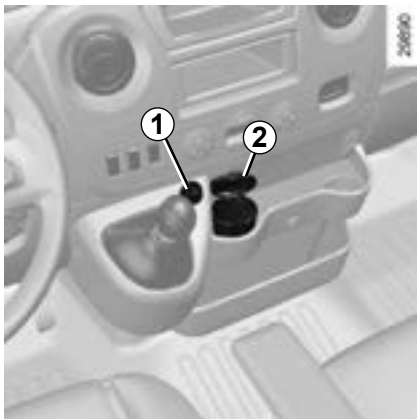

## Пепельница 2

(в зависимости от модификации автомобиля)

Съемная пепельница может устанавливаться в держателе для бутылок. Чтобы открыть пепельницу, поднимите крышку.

Для опорожнения потяните пепельницу. Пепельница выходит из гнезда.

## Прикуриватель 1

(в зависимости от модификации автомобиля)

При включенном зажигании, нажмите на прикуриватель 1, после нагрева спирали прикуриватель автоматически вернется со щелчком в исходное положение. Извлеките прикуриватель. После использования вставьте прикуриватель в гнездо, не утапливая его полностью.



## Розетки для дополнительного оборудования 1 и 3

(в зависимости от модификации автомобиля)

Они рассчитаны на подключение одобренного техническими отделами компании-производителя дополнительного оборудования, мощность которого не должна превышать 120 Вт (напряжение: 12 В).

Если на вашем автомобиле не установлены прикуриватель и пепельница, Вы можете приобрести их у дилера компании-производителя.



## Розетка для дополнительного оборудования 4 (находится в багажном отделении)



Подключайте только вспомогательное оборудование мощностью не более 120 Вт.

**Существует опасность возгорания.**

## ВЕЩЕВЫЕ ОТДЕЛЕНИЯ, ЯЩИКИ В САЛОНЕ (1/6)

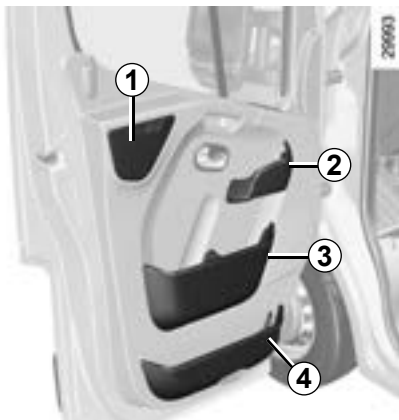

### Вещевые ящики в передних дверях

#### Вещевой ящик 1

#### Вещевой ящик 2

Не используйте его как ручку для закрытия двери.

#### Вещевой ящик 3

В нем можно поместить бутылку емкостью 1,5 литра.

#### Отделение для мелких предметов 4

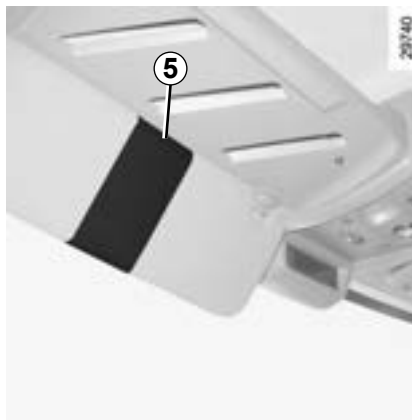

### Вещевое отделение солнцезащитного козырька 5

Предназначен для хранения пропусков на автомагистраль, карт и т. п.



Никакие предметы не должны находиться на полу (перед водителем), т. к. в случае резкого торможения они могут попасть под педали и помешать их перемещению.



Следите за тем, чтобы никакие твердые, тяжелые или острые предметы не находились в открытых ящиках, т. к. при повороте, внезапном торможении или при ударе они могут причинить вред водителю и пассажирам.

## ВЕЩЕВЫЕ ОТДЕЛЕНИЯ, ЯЩИКИ В САЛОНЕ (2/6)

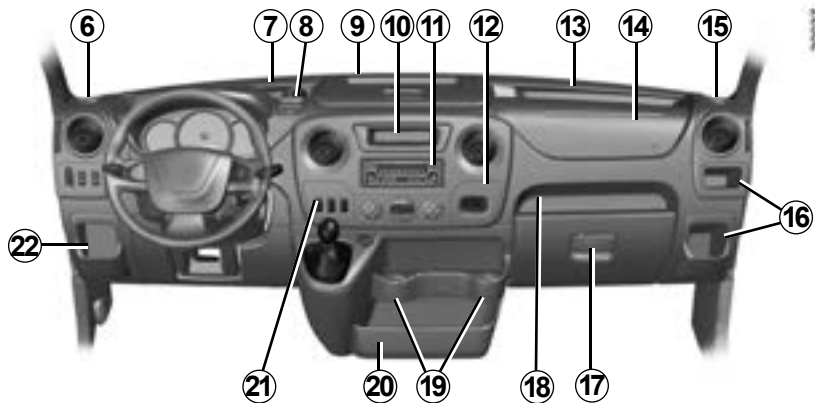

### Держатели для банок 6, 15 и 19

В них можно поставить чашку или пепельницу.

### Верхнее отделение для вещей на приборной панели 9

Чтобы его открыть, поднимите ручку.

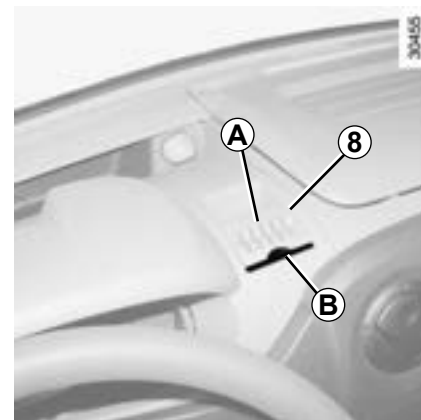

### Держатель для жетонов и карточек 8

#### Держатель жетонов А

#### Держатель карт В

Предназначен для хранения пропусков на автомагистраль, карт и т. п.



При выполнении поворота, ускорении или торможении, следите за тем, чтобы жидкость из сосуда, находящегося в подстаканнике, не перелилась через край.

Опасность получения ожогов и/или проливания жидкости.



Во время движения крышка вещевого отделения должна быть закрыта:

- чтобы не получить травм при резком торможении или столкновении;
- чтобы не допустить падения предметов в салон.



Следите за тем, чтобы никакие твердые, тяжелые или острые предметы не находились в открытых ящиках, т. к. при повороте, внезапном торможении или при ударе они могут причинить вред водителю и пассажирам.



## ВЕЩЕВЫЕ ОТДЕЛЕНИЯ, ЯЩИКИ В САЛОНЕ (3/6)

**Отделение для мелких предметов или для установки держателя 10**

**Отделение для мелких предметов или для установки автомагнитолы 11.**

**Отделение для мелких предметов или для установки разъема автомагнитолы 12**

**Отделение для мелких предметов 13**

**Отделение для мелких предметов или место для подушки безопасности пассажира 14**



Никакие предметы не должны находиться на полу (перед водителем), т. к. в случае резкого торможения они могут попасть под педали и помешать их перемещению.

**Отделения для мелких предметов на приборной панели 7, 16, 18, 20 и 22**

**Отделения для мелких предметов со стороны пассажира 17**

Чтобы его открыть, потяните за ручку.

Этот вещевого ящик вмещает документы формата А4, большие бутылки с водой и т. п.

В зависимости от Комплектации автомобиля он может быть вентилируемым и охлаждаемым.

**Отделение для мелких предметов или для установки переключателей 21**

## ВЕЩЕВЫЕ ОТДЕЛЕНИЯ, ЯЩИКИ В САЛОНЕ (4/6)



### Держатель 24

Потяните держатель на себя до конца.

Поверните его и задвиньте ее до упора.

С помощью зажима 23 Вы можете прикрепить документы формата А5.

Для возврата подставки на место, потяните ее на себя до упора, приведите ее в горизонтальное положение и задвиньте до упора.

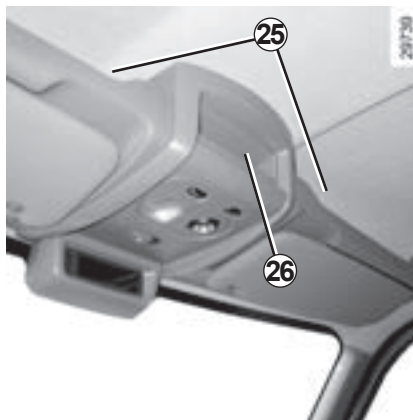

### Верхние вещевые отделения салона автомобиля 25 и 26

Предназначены исключительно для перевозки предметов.

Общая масса предметов, перевозимых в верхнем вещевом отделении в салоне автомобиля 26, не должна превышать 5 кг.



Не кладите тяжелые и/или острые предметы, которые могут упасть при движении. Это позволит избежать

травм.



Никакие предметы не должны находиться на полу (перед водителем), т. к. в случае резкого торможения они могут попасть под педали и помешать их перемещению.

## ВЕЩЕВЫЕ ОТДЕЛЕНИЯ, ЯЩИКИ В САЛОНЕ (5/6)

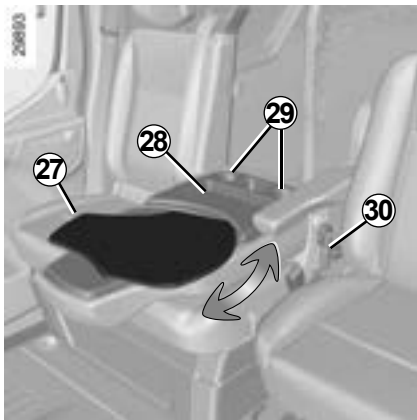

### Столик

Если автомобиль оборудован соответствующим образом, откиньте спинку центрального сиденья, подняв рычаг **30**

На задней стороне спинки среднего сиденья находятся:

- держатель **27**, поворачивающийся только в сторону водителя (в зависимости от комплектации автомобиля);
- держатель для банок **29**;
- вещевое отделение **28**.



Запрещено садиться на среднее сиденье, когда его спинка сложена.

**Примечание:** прежде чем поднимать спинку среднего сиденья, верните столик в его исходное положение. Убедитесь в надежной фиксации спинки среднего сиденья.

Следите, чтобы никакой предмет не мешал нормальной работе поворотного столика.



При выполнении поворота, ускорении или торможении, следите за тем, чтобы жидкость из сосуда, находящегося в подстаканнике, не перелилась через край.

Опасность получения ожогов и/или проливания жидкости.



Следите за тем, чтобы никакие твердые, тяжелые или острые предметы не находились в открытых ящиках, т. к. при повороте, внезапном торможении или при ударе они могут причинить вред водителю и пассажирам.

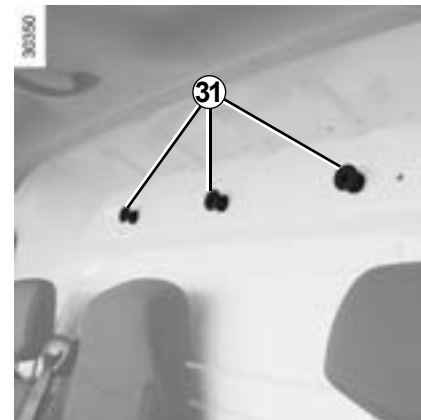

### Крючки для одежды **31**

## ВЕЩЕВЫЕ ОТДЕЛЕНИЯ, ЯЩИКИ В САЛОНЕ (6/6)

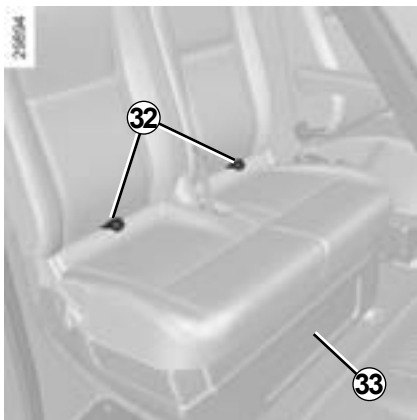

### Вещевой ящик 33 под передним сиденьем

Для получения доступа к нему потяните за язычки 32.

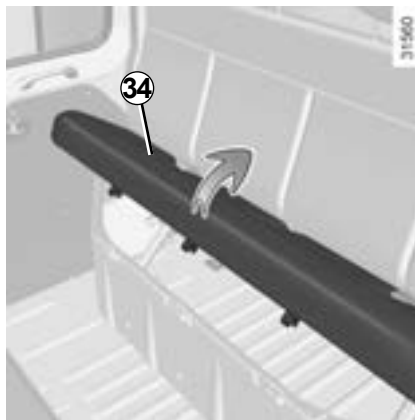

### Вещевой ящик под задним сиденьем

Подушка сиденья 34 поднимается, чтобы обеспечить доступ к вещевому ящику, расположенному под сиденьем.



### Верхний вещевой ящик в заднем отделении 35

Предназначены исключительно для перевозки предметов.

Общая масса предметов, перевозимых в верхнем вещевом отсеке багажного отделения не должна превышать 35 кг.



При движении подушка сиденья должна быть всегда закрыта:

- чтобы не получить травм при резком торможении или столкновении;
- чтобы не допустить падения предметов в салон.



Проверяйте правильность установки и работы задних ремней безопасности после каждого перемещения задних сидений.



Не кладите тяжелые и/или острые предметы, которые могут упасть при движении. Это позволит избежать травм.

## ЗАДНИЕ МНОГОМЕСТНЫЕ СИДЕНЬЯ (1/2)



### Посадка на задние сиденья (пассажирская версия)

Поверните ручку **1** к задней части автомобиля, чтобы опустить спинку сиденья.

Для возврата сиденья в прежнее положение приведите его спинку в исходное положение.



По соображениям безопасности производите все регулировки на стоящем автомобиле.

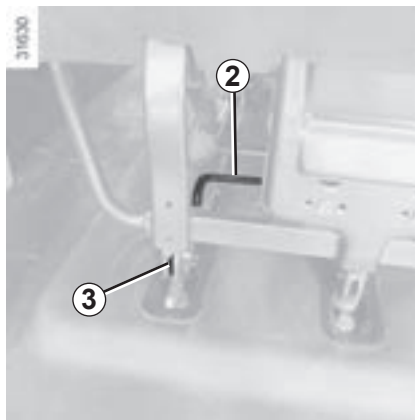

### Снятие сиденья

Для каждого многоместного сиденья поднимите рычаги **2**, находящиеся на задней стороне каждого сиденья. Выступы **3** выходят, указывая, что многоместное сиденье разблокировано.

Потяните многоместное сиденье к задней части автомобиля так, чтобы освободить узлы крепления, затем приподнимите его так, чтобы его можно было извлечь из автомобиля.



Демонтаж узлов крепления запрещен.



Масса многоместного сиденья значительна (примерно 65 кг). В целях безопасности, обращайтесь с ним осторожно.

Это позволит избежать травм.

## ЗАДНИЕ МНОГОМЕСТНЫЕ СИДЕНЬЯ (2/2)

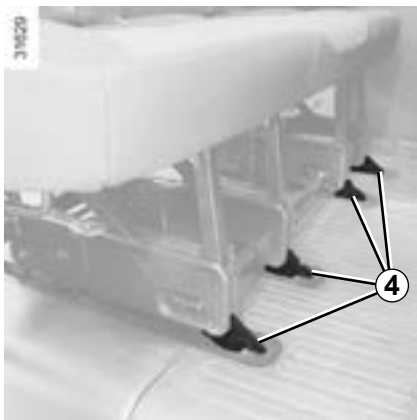

### Установка сиденья

- Установите направляющие **4** на салазки с отступом от узлов крепления;
- сдвиньте многоместное сиденье вперед.

Многоместное сиденье блокируется автоматически.

Проследите, чтобы выступы красного цвета **3** не были видны.

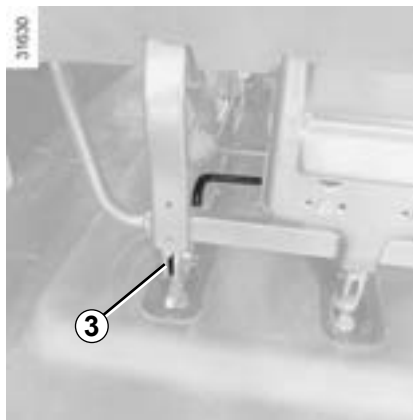

Обязательно установите задние сиденья по их исходным точкам крепления.

При движении спинка сиденья должна быть всегда установлена по направлению движения.



При перемещении заднего многоместного сиденья, проверьте чистоту его крепежных узлов (в них не должно быть кусков гравия, ветоши и других предметов, которые могут препятствовать надежной фиксации сиденья).

Многоместные сиденья рядов 2 и 3 не взаимозаменяемы, не применяйте силу при их установке.

Это позволит избежать повреждений.

# МУЛЬТИМЕДИЙНОЕ ОБОРУДОВАНИЕ



## Мультимедийные системы

Аудиосистема 1

Мультимедийный разъем 2

Подрулевой переключатель 3.

По всем вопросам, связанным с работой данного оборудования: см. инструкцию по оборудованию, которую мы рекомендуем хранить с другой бортовой документацией.



## Встроенная система управления телефоном в режиме «свободные руки»

На автомобилях с таким оборудованием, пользуйтесь подрулевыми переключателями 3 и микрофонами 4.

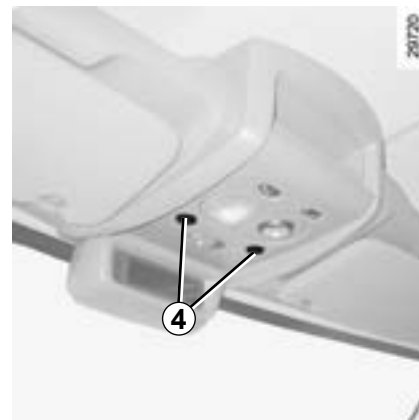

### Использование телефона

Напоминаем Вам о необходимости соблюдения действующего в Вашей стране законодательства в части, относящейся к эксплуатации этих приборов.

## ПЕРЕВОЗКА ГРУЗОВ (1/2)

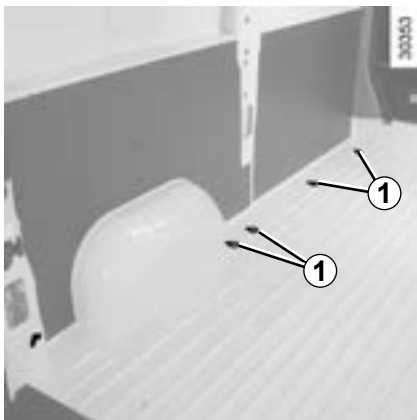

### Перевозка грузов в заднем отделении

В зависимости от комплектации автомобиля, кольца **1** и **2** позволяют предотвратить смещение перевозимого груза. Число колец и их расположение могут меняться в зависимости от модификации автомобиля.

Кольца **2** служат только для предотвращения смещения перевозимого груза. Груз следует прежде всего закрепить при помощи колец крепления **1** на полу автомобиля.

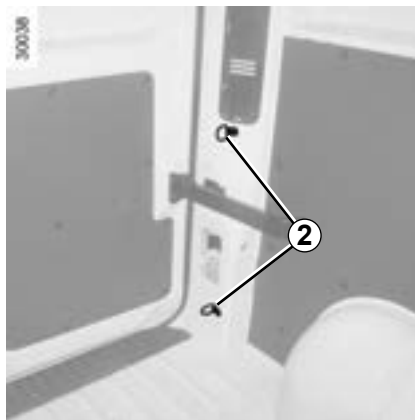

Размещайте наиболее тяжелые предметы на полу. Пользуйтесь устройствами для крепления, расположенными на полу багажного отделения, если автомобиль ими оборудован. Загрузка должна выполняться так, чтобы ни один предмет не упал вперед на пассажиров в случае резкого торможения. Пристегните ремни безопасности задних сидений, даже если там нет пассажиров.

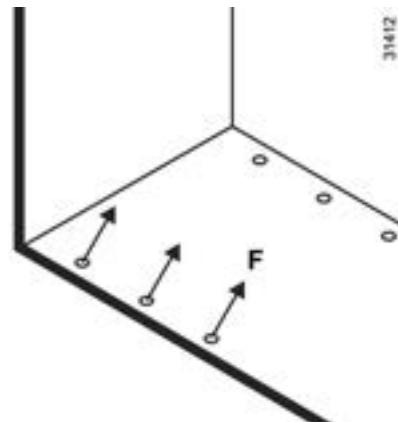

F макс.: 625 даН



## ПЕРЕВОЗКА ГРУЗОВ (2/2)

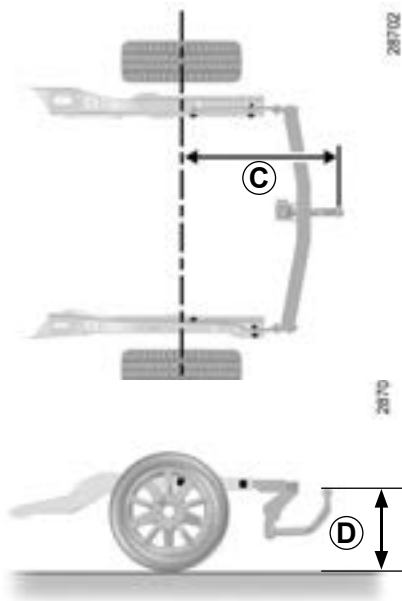

Автомобиль с передним приводом и с односкатными колесами

**C = 1110 мм**

Автомобиль с задним приводом и с односкатными колесами

**C = 1760 мм**

Автомобиль с задним приводом и с двускатными колесами

**C = 1753 мм**

**Максимально допустимая нагрузка на тягово-сцепное устройство, максимальная масса буксируемого прицепа, оборудованного тормозами и не оборудованного тормозами:** см. раздел «Массовые характеристики» в главе 6.

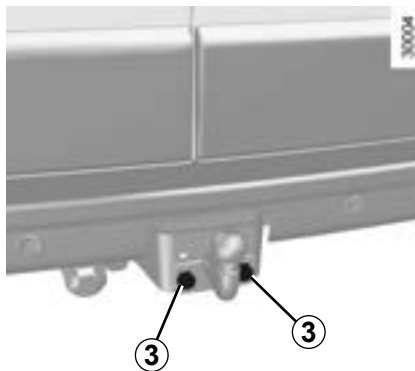

### Буксировка

#### Установка прицепного устройства для буксировки

Установите шаровую сцепную головку с соблюдением высоты **D**, которая должна быть в пределах 350 - 420 мм при загруженном автомобиле. Затяните болты **3**, соблюдая момент затяжки 196 Н·м (ньютон-метров).

Если часть тягово-сцепного устройства закрывает номерной знак или заднюю противотуманную фару, его следует снимать после завершения транспортировки.

Всегда соблюдайте требования местного законодательства.



# Глава 4: Техническое обслуживание

Капот . . . . .	4.2
Уровень масла в двигателе . . . . .	4.4
Уровень масла в двигателе: долив масла, заправка . . . . .	4.6
Уровни . . . . .	4.8
тормозная жидкость . . . . .	4.8
охлаждающая жидкость . . . . .	4.9
жидкость в насосе гидроусилителя рулевого управления . . . . .	4.10
бачок стеклоомывателя . . . . .	4.10
Фильтры . . . . .	4.10
Давление воздуха в шинах . . . . .	4.11
Аккумуляторная батарея . . . . .	4.12
Уход за кузовом автомобиля . . . . .	4.13
Уход за салоном автомобиля . . . . .	4.15

## КАПОТ (1/2)



Чтобы открыть капот, потяните за ручку **1**.

### Отпирание замка безопасности капота

Для открытия капота потяните за ручку **2**.

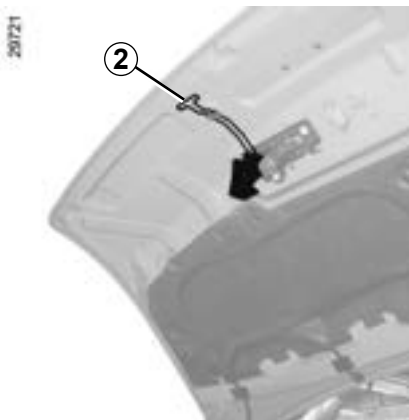

При работах в непосредственной близости от двигателя, обратите внимание на то, что он может оказаться горячим. А также помните, что вентилятор системы охлаждения может включиться в любой момент.

Существует риск получить травму.



Даже после несильного удара по облицовке радиатора или по капоту можно быстрее проверьте замок капота в сервисном центре компании-производителя.

## КАПОТ (2/2)

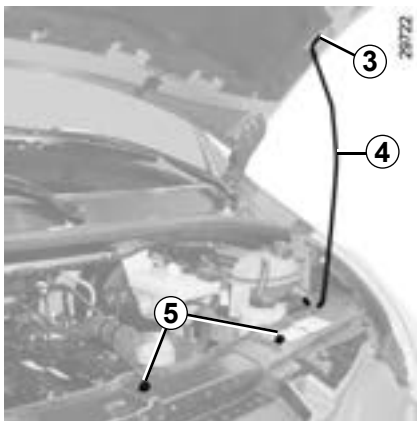

### Открытие капота

Поднимите крышку капота, освободите упор **4** из фиксаторов **5** и, что очень важно для обеспечения вашей безопасности, **обязательно** вставьте его в гнездо **3** капота.



После выполнения работ в отсеке двигателя убедитесь, что не забыли в нем инструменты, ветошь и пр.

Оставленные внутри предметы могут повредить двигатель или вызвать возгорание.

### Закрывание капота

Убедитесь в правильности положения щеток стеклоочистителя.

Вставьте упор **4** в крепления **5**, возьмите капот за середину и, придерживая, опустите его до расстояния в 20 см до закрытого положения, а затем опустите. Капот закроется под собственной тяжестью.



Убедитесь в надежном запирании капота.

Убедитесь, что ничто не препятствует блокировке крепления (осколок гравия, ветошь и т.п.).

## УРОВЕНЬ МАСЛА В ДВИГАТЕЛЕ : общие сведения (1/2)

В двигателях масло используется для смазки и охлаждения подвижных деталей. Во время эксплуатации иногда возникает необходимость долива масла в промежутке между его заменами.

Если после обкатки автомобиля расход масла превышает 0,5 литра на 1000 км, необходимо обратиться на сервисную станцию компании-производителя.

**Периодичность: проверяйте уровень масла в двигателе периодически, по меньшей мере, перед каждой длительной поездкой, чтобы избежать повреждения двигателя.**

### Проверка уровня масла

Для точного определения уровня масла необходимо установить автомобиль на ровной горизонтальной площадке и выключить двигатель на продолжительное время.

**Для определения точного уровня масла, а также для того чтобы убедиться в том, что максимально разрешенный уровень масла не был превышен (превышение уровня масла ведет к поломке двигателя), обязательно используйте маслоизмерительный щуп. См. на следующих страницах.**

На дисплее щитка приборов загорается сигнальная лампа только в случае, если уровень масла минимальный.



### Индикация минимального уровня масла A

#### Если уровень выше минимального:

На дисплее появляется сообщение уровня масла (Уровень масла) и квадратные деления, указывающие на уровень. По мере снижения уровня масла квадратные деления заменяются тире.

Для считывания показаний бортового компьютера нажмите на кнопку 1 или 2.



#### Если уровень масла минимальный:

На щитке приборов появляется сообщение «ПРОВЕРИТЬ УРОВ. МАСЛА», и загорается сигнальная лампа .

**Срочно долейте масло до нормального уровня.**



На дисплее загорается сигнальная лампа только в случае минимального уровня масла, превышение уровня масла определяется только с помощью маслоизмерительного щупа.

## УРОВЕНЬ МАСЛА В ДВИГАТЕЛЕ : общие сведения (2/2)

20000

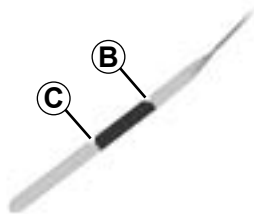

### Определение уровня масла с помощью маслоизмерительного щупа

При остановленном двигателе:

- извлеките щуп и протрите его гладкой материей без ворса;
- вставьте щуп до упора;
- извлеките щуп снова;
- проверьте уровень масла: уровень не должен быть ниже метки «mini» **C** или выше метки «maxi» **B**.

После проверки уровня масла снова вставьте щуп до упора.

### Превышение максимального уровня масла в двигателе.

Определение уровня производится только с помощью маслоизмерительного щупа, как это указано выше.

Если максимальный уровень превышен, **не запускайте двигатель** и обратитесь на сервисную станцию компании-производителя.



Перед началом любых работ в отсеке двигателя отключайте функцию Stop and Start.



При заправке следите за тем, чтобы уровень масла не превышал максимально допустимый **B**: его превышение ведет к повреждению двигателя и каталитического нейтрализатора.

При обнаружении ненормального или повторяющегося снижения уровня обратитесь на сервисную станцию компании-производителя.

Во избежание потеков масла рекомендуем вам использовать воронку при доливе/заправке маслом.



При работах в непосредственной близости от двигателя, обратите внимание на то, что он может оказаться горячим. А также помните, что вентилятор системы охлаждения может включиться в любой момент.

Существует риск получить травму.

## УРОВЕНЬ МАСЛА В ДВИГАТЕЛЕ : долив, заправка (1/2)

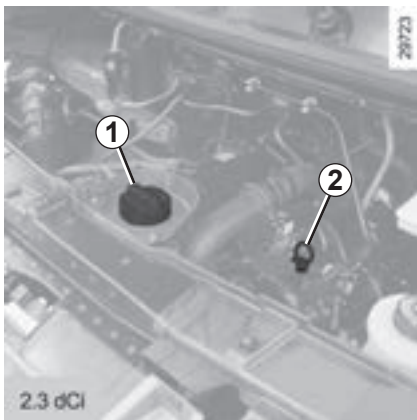

### Долив масла/заправка

Автомобиль с неработающим холодным двигателем (например, до первого в течение дня запуска двигателя) должен находиться на горизонтальной площадке.

### Тип моторного масла

См. сервисную книжку или Карточку техобслуживания и гарантии.

Не превышайте уровень **MAXI** и не забудьте установить на место пробку **1** и щуп **2**.

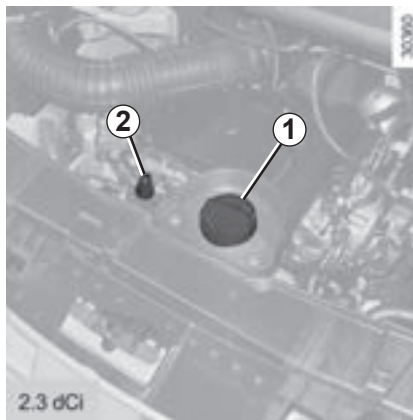

- Выкрутите пробку **1**;
- долейте масло (для справки: интервал между отметками «mini» и «maxi» щупа **2** соответствует объему 1,5-2 литра, в зависимости от модели двигателя);
- подождите 10 минут для того, чтобы масло полностью стекло;
- проверьте уровень масла с помощью щупа **2** (как указано выше).

После проверки уровня масла снова вставьте щуп до упора.

### Замена масла в двигателе

Периодичность замены: см. сервисную книжку или Карточку техобслуживания и гарантии.

### Объем масла в двигателе

См. руководство по эксплуатации автомобиля или обратитесь на сервисную станцию компании-производителя.

Всегда проверяйте уровень масла в двигателе с помощью щупа описанным выше способом (уровень масла не должен быть ниже отметки «mini» и выше отметки «maxi» на щупе).

### Тип моторного масла

См. сервисную книжку или Карточку техобслуживания и гарантии.

Во избежание потеков масла рекомендуем вам использовать воронку при доливе/заправке маслом.



## УРОВЕНЬ МАСЛА В ДВИГАТЕЛЕ : долив, заправка (2/2)



**Заправка:** доливая масло, следите за тем, чтобы оно не попало на детали двигателя: это может вызвать возгорание. Не забудьте правильно завернуть пробку, иначе может произойти возгорание при попадании масла на горячие детали двигателя.



Перед началом любых работ в отсеке двигателя отключайте функцию Stop and Start.



**Замена масла:** если Вы производите замену масла на горячем двигателе, будьте внимательны, чтобы не обжечься сливаемым маслом.

При обнаружении ненормального падения уровня обратитесь на сервисную станцию компании-производителя.



Запрещено оставлять двигатель работающим в закрытом помещении, так как отработавшие газы токсичны.



При работах в непосредственной близости от двигателя, обратите внимание на то, что он может оказаться горячим. А также помните, что вентилятор системы охлаждения может включиться в любой момент.

Существует риск получить травму.

# УРОВНИ ЭКСПЛУАТАЦИОННЫХ ЖИДКОСТЕЙ (1/3)



## Тормозная жидкость

Необходимо регулярно проверять уровень тормозной жидкости, особенно если Вы замечаете даже небольшое уменьшение эффективности работы тормозной системы.

Проверка уровня осуществляется на остановленном на горизонтальной площадке автомобиле с выключенным двигателем.



При работах в непосредственной близости от двигателя, обратите внимание на то, что он может оказаться горячим. А также помните, что вентилятор системы охлаждения может включиться в любой момент. Существует риск получить травму.

## Уровень 1

Уровень тормозной жидкости постепенно понижается в связи с износом колодок, но он ни в коем случае не должен опускаться ниже метки «MINI».

Если вы хотите проверить степень износа тормозных дисков и барабанов самостоятельно, обратитесь за необходимой документацией, описывающей метод проверки, в дилерскую сеть или зайдите на интернет-сайт компании-производителя.

## Долив жидкости

После проведения любых работ с гидравлической системой следует заменить недостающую в ней жидкость. Эту работу должен выполнять специалист.

Используйте жидкость только тех марок, которые одобрены нашими техническими отделами, и расфасованную в запечатанные емкости.

## Периодичность замены

См. Сервисную книжку или Карточку техобслуживания и гарантии.



Перед началом любых работ в отсеке двигателя отключите функцию Stop and Start.

## УРОВНИ ЭКСПЛУАТАЦИОННЫХ ЖИДКОСТЕЙ (2/3)



### Охлаждающая жидкость

При остановленном на горизонтальной площадке автомобиле с выключенным двигателем уровень **на холодном двигателе** должен находиться между метками «MINI» и «MAXI» на расширительном бачке 2.

Приводите уровень в норму **на холодном двигателе** прежде чем уровень опустится ниже отметки «MINI».

### Периодичность проверки уровня охлаждающей жидкости

**Регулярно проверяйте уровень охлаждающей жидкости** (при отсутствии охлаждающей жидкости двигатель может выйти из строя).

При необходимости долива используйте только охлаждающую жидкость тех марок, которые одобрены техническими отделами компании-производителя и обеспечивают:

- защиту от замерзания;
- антикоррозионную защиту системы охлаждения двигателя.

### Периодичность замены

См. Сервисную книжку или Карточку техобслуживания и гарантии.

При обнаружении ненормального падения уровня обратитесь на сервисную станцию компании-производителя.



Не проверяйте и не обслуживайте систему охлаждения при горячем двигателе.

**Это может привести к ожогам.**

## УРОВНИ (3/3)/ФИЛЬТРЫ



### Уровень масла в бачке гидроусилителя рулевого управления

**Уровень:** нормальный уровень на **холодном двигателе** при остановленном на горизонтальной площадке автомобиле с выключенным двигателем должен быть виден между метками «**MINI**» и «**MAXI**» на бачке 3.

Для замены и долива используйте только жидкости, рекомендованные к применению техническими отделами.



Перед началом любых работ в отсеке двигателя отключайте функцию Stop and Start.

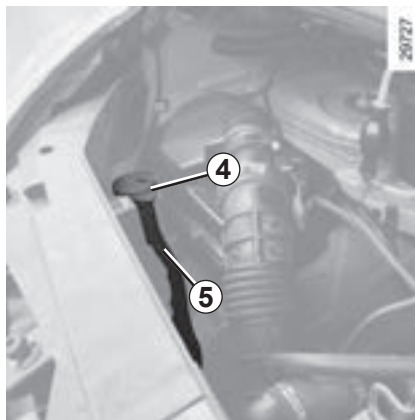

### Бачок стеклоомывателя 5

#### Заправка

При выключенном двигателе откройте пробку 4, залейте жидкость, чтобы она была видна, закройте крышку.

#### Применяемая жидкость

Специальная мощная жидкость для стеклоомывателя (зимой применяйте незамерзающую жидкость).



При работах в непосредственной близости от двигателя, обратите внимание на то, что он может оказаться горячим. А также помните, что вентилятор системы охлаждения может включиться в любой момент. Существует риск получить травму.

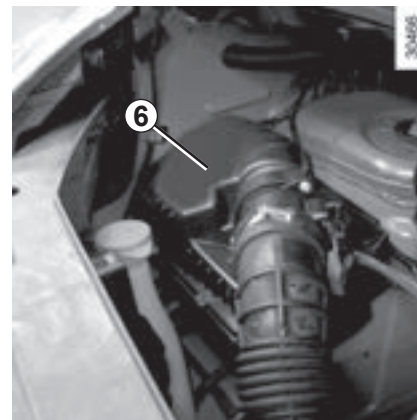

### Фильтры

Замена фильтрующих элементов (воздушного фильтра, фильтра дизельного топлива и т. д.) проводится при выполнении технического обслуживания Вашего автомобиля.

**Периодичность замены фильтрующих элементов:** см. сервисную книжку или Карточку техобслуживания и гарантии.

Если автомобиль оборудован индикатором 6, его красный цвет свидетельствует о загрязнении воздушного фильтра.

Как можно быстрее обратитесь в сервисный центр компании-производителя.

# ДАВЛЕНИЕ ВОЗДУХА В ШИНАХ

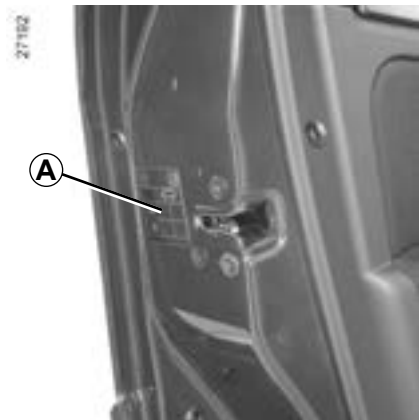

Давление воздуха в шинах соответствует указанному на этикетке **A**, расположенной на торце двери водителя. Чтобы прочитать ее, откройте дверь.

Зона **B**: давление воздуха в шинах передних колес при движении вне автострады.

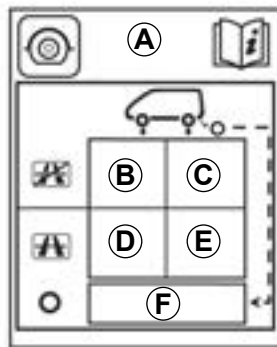

Зона **C**: давление воздуха в шинах задних колес при движении вне автострады.

Зона **D**: давление воздуха в шинах передних колес при движении по автостраде.

Зона **E**: давление воздуха в шинах задних колес при движении по автостраде.

Зона **F**: давление воздуха в шине запасного колеса.

## Условия безопасности при эксплуатации шин и установке цепей противоскольжения

Правила эксплуатации и ухода за шинами, а также инструкции по установке и использованию цепей противоскольжения (в зависимости от комплектации автомобиля) см. в разделе «Шины» в главе 5.

### Особенность

**Особенность автомобилей, эксплуатируемых при полной загрузке (максимальная разрешенная масса автомобиля с грузом) с прицепом.** Скорость движения не должна превышать **100 км/ч**, а давление в шинах следует увеличить на **0,2 бар**.

Для получения более подробной информации относительно массовых характеристик см. раздел «Массовые характеристики» в главе 6.

## АККУМУЛЯТОРНАЯ БАТАРЕЯ



Она находится за подножкой **A** и не требует технического обслуживания.



При работе с аккумуляторной батареей будьте осторожны, так как в ней содержится раствор серной кислоты. Не допускайте попадания электролита на кожу и в глаза. Если это все же произойдет, тщательно промойте пораженный участок большим количеством воды. При необходимости обратитесь к врачу.

Во избежание взрыва газов не используйте источники открытого огня, искрения и нагревательные приборы в непосредственной близости от аккумуляторной батареи.

В зависимости от комплектации автомобиля зарядность батареи постоянно контролируется.

При выключении зажигания некоторые потребители также могут быть отключены (ближний свет фар, аудиосистема, вентилятор и т.п.).

На щитке приборов отключение потребителей сопровождается сообщениями «экономич режим аккумулятора». Если уровень заряда батареи падает ниже критического уровня, отображается сообщение «аккумулятор разряжен запуск двиг».

Степень заряда аккумуляторной батареи может уменьшаться особенно быстро, если Вы пользуетесь электросетью автомобиля

- при поездках на короткое расстояние;
- при езде в городском цикле;
- когда понижается температура;
- на стоянке с выключенным двигателем.

### Замена аккумуляторной батареи

Ввиду сложности этой операции мы рекомендуем Вам обратиться на сервисную станцию компании-производителя.



Поскольку на автомобиле установлена **специальная аккумуляторная батарея**, необходимо заменять ее аналогичной батареей. Обратитесь на сервисную станцию компании-производителя.

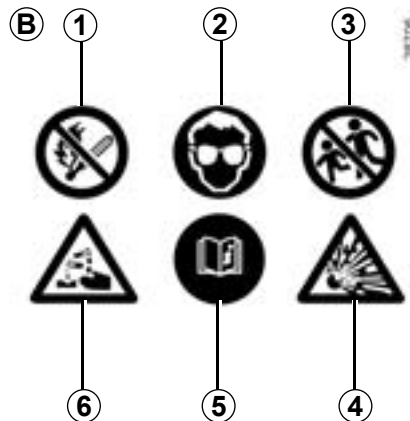

### Этикетка B

Соблюдайте указания, приведенные на аккумуляторной батарее:

- **1** запрещено курить и использовать открытый огонь;
- **2** обязательно использование средств защиты зрения;
- **3** хранить в месте, недоступном для детей;
- **4** взрывчатые вещества;
- **5** см. руководство;
- **6** едкие вещества.

## УХОД ЗА КУЗОВОМ АВТОМОБИЛЯ (1/2)

Правильный уход за автомобилем позволит дольше сохранить его в исправном состоянии. Поэтому рекомендуется регулярно чистить внешние поверхности автомобиля.

Ваш автомобиль оснащен эффективной системой антикоррозионной защиты. Тем не менее существует целый ряд факторов, способных вызвать коррозионные повреждения.

### Атмосферные факторы, способствующие коррозии:

- загрязнение атмосферы (в городах и промышленных зонах);
- воздух, насыщенный парами солей (на морских побережьях, особенно в жаркую погоду);
- сезонные и влажностные климатические условия (соль на дорогах в зимнее время, вода для чистки улиц и т. д.).

### Возможные повреждения при езде

#### Абразивные воздействия

Пыль, песок, грязь, гравий, вылетающий из-под колес автомобилей, и т. д.

Минимальные меры предосторожности позволят уберечь Ваш автомобиль от этих опасностей.

### Чего не следует делать:

Обезжиривание или очистка механических деталей автомобиля (например, моторного отсека), днища кузова, деталей с петлями (например, внутренняя сторона дверей) или окрашенных наружных пластмассовых деталей (например, бамперов) при помощи аппаратов для мойки под высоким давлением или путем распыления химических веществ, не рекомендованных нашим техническим отделом. Все это может привести к окислению или нарушению нормальной работы деталей.

Мытье автомобиля на ярком солнце или при температуре воздуха ниже 0 °С.

Удаление грязи или пятен без предварительного увлажнения.

Накопление грязи на кузове автомобиля.

Отсутствие обработки начинающих очагов коррозии на сколах и царапинах.

Удаление пятен растворителями, способными повредить лакокрасочное покрытие и не рекомендованными нашим техническим отделом.

Езда по заснеженным и грязным дорогам, скопление грязи и снега на кузове, особенно на арках колес и на днище.

### Что следует делать:

Регулярно мойте Ваш автомобиль **при исключенном двигателе**, моющими средствами, рекомендованными нашим техническим отделом (никогда не используйте абразивные моющие средства). Обильно смывайте под напором:

- Древесные смолы или промышленные загрязнения;
- грязь, скапливающаяся в колесных арках и на днище кузова;
- **экскременты птиц**, вступающие в химическую реакцию с лакокрасочным покрытием и приводящие к **быстрому обесцвечиванию и даже к отслоению краски**. Такие пятна **необходимо** незамедлительно смывать, так как впоследствии их невозможно будет удалить путем полировки.
- Налет соли — главным образом в колесных арках и на днище автомобиля — после езды по дорогам, посыпанным химическими реагентами.

## УХОД ЗА КУЗОВОМ АВТОМОБИЛЯ (2/2)

Соблюдайте местное законодательство касательно мытья автомобилей (например, запрещается мыть автомобили на дорогах общего пользования).

Во время движения по дорогам, покрытым гравием, соблюдайте безопасную дистанцию между автомобилями, чтобы камни не повредили лакокрасочное покрытие автомобиля.

Незамедлительно обрабатывайте поврежденные места для предотвращения распространения коррозии.

Если Ваш автомобиль имеет гарантию на защиту от коррозии, регулярно посещайте сервисные станции для проведения технических осмотров. См. Сервисную книжку.

При необходимости мойки механических элементов, петель... Обязательно следует обеспечить защиту с помощью нанесения специальных покрытий, рекомендованных нашим техническим отделом.

Полный набор средств для ухода за кузовом и салоном автомобиля Вы можете приобрести в фирменных магазинах по продаже аксессуаров.

### Особенности автомобилей с матовым покрытием

Данный тип лакокрасочного покрытия требует соблюдения определенных мер предосторожности.

#### Чего не следует делать

- Использовать для полировки продукты на основе воска.
- Интенсивно тереть кузов.
- Мыть автомобиль в автоматической мойке.
- Мыть автомобиль при помощи аппарата высокого давления.
- Наклеивать на кузов различные наклейки (могут остаться пятна).

#### Что следует делать

Мыть кузов вручную большим количеством воды при помощи мягкой губки или салфетки.

### Подготовка автомобиля к автоматической мойке

Переведите рычаг стеклоочистителя в положение «Выключено» (в соответствии с инструкциями пункта «Стеклоочиститель / омыватель ветрового стекла» в главе 1). Проверьте, чтобы все наружные детали (дополнительные осветительные приборы, зеркала заднего вида и т. д.) были хорошо закреплены; щетки стеклоочистителей следует надежно зафиксировать с помощью липкой ленты.

Если Ваш автомобиль оборудован штыревой радиоантенной, то перед мытьем снимите ее.

Снимите клейкую ленту и после мойки установите антенну радиотелефона на место.

### Очистка фар

Для чистки фар с пластмассовым стеклом используйте мягкую ветошь или хлопчатобумажную ткань. Если этого недостаточно, слегка смочите их мыльной водой, а затем протрите стекла мягкой ветошью или хлопчатобумажной тканью. В завершение осторожно протрите стекла сухой мягкой тканью.

**Использование спиртосодержащих моющих средств запрещено.**



## УХОД ЗА САЛОНОМ АВТОМОБИЛЯ (1/2)

Правильный уход за автомобилем позволит дольше сохранить его в исправном состоянии. Поэтому рекомендуется регулярно выполнять уборку его салона.

Любые пятна следует немедленно удалять.

Независимо от вида загрязнения используйте для удаления пятна холодный **мыльный раствор** (при необходимости теплый) **на основе обычного мыла**.

**Использование моющих средств (жидкостей для мытья посуды, порошковых или спиртосодержащих продуктов) запрещено.**

Используйте мягкую ветошь.

Прополощите и соберите излишки.

### Стекла приборов

(щиток приборов, часы, дисплей указателя наружной температуры, дисплей автомагнитолы и т. п.)

Для очистки следует использовать мягкую ткань или вату.

Если сухая чистка не дает результатов, слегка смочите мягкую ткань (или вату) в мыльном растворе и протрите загрязненные участки, а затем протрите их еще раз мягкой влажной тканью или ватой.

В завершение **осторожно** протрите стекла сухой мягкой тканью.

**Использование моющих средств, содержащих спирт, запрещено.**

### Ремни безопасности

Ремни должны быть всегда чистыми.

Используйте либо моющие вещества, рекомендованные техническими службами компании-производителя (фирменные магазины), либо губку, смоченную теплой мыльной водой; после очистки просушите сухой тканью.

**Использование растворителей или красителей запрещено.**

### Обивка сидений и дверей

Удаляйте пыль с обивки салона **регулярно**.

#### Пятно от жидкости

Используйте мыльный раствор.

С помощью мягкой тряпки соберите или слегка промокните пятно (ни в коем случае не трите его), прополощите тряпку и соберите остаток пятна.

#### Загрязнение твердым или липким веществом

**Немедленно** удалите твердое или липкое загрязнение каким-нибудь плоским предметом наподобие шпателя (начиная от краев к центру, чтобы не размазать пятно).

Выполните чистку, как рекомендовано для случая с пятном от жидкости.

#### Пятна от конфет или жевательной резинки

Поместите на пятно кусочек льда, чтобы заморозить его, затем действуйте, как в случае загрязнения твердым веществом.

По всем вопросам, связанным с уходом за салоном или с его неудовлетворительным состоянием, обращайтесь обращайтесь к представителю компании.

## УХОД ЗА САЛОНОМ АВТОМОБИЛЯ (2/2)

### Демонтаж и установка съемных элементов оборудования салона

Если для чистки салона необходимо удалить съемные элементы (например, коврики), обратите внимание на то, чтобы при установке разместить их правильно и на их прежнее место (коврик водителя должен быть размещен на стороне водителя) и закрепить их с помощью тех же деталей (например, коврик водителя необходимо закрепить теми же деталями, которыми он крепился изначально).

Каждый раз после возврата съемных элементов на место перед началом движения удостоверьтесь в том, что ничто не мешает управлению автомобилем (обеспечивается свободный ход педалей, коврик не препятствует перемещению ног...).

### Чего не следует делать:

Категорически не рекомендуем располагать рядом с дефлекторами любые предметы, которые могут повредить покрытие приборной панели (дезодоранты, духи и т. п.).



Категорически не рекомендуется использовать для чистки салона аппараты, работающие под высоким давлением или распыляющие чистящие средства: без принятия специальных защитных мер это может привести к выходу из строя электрических или электронных систем автомобиля.

# Глава 5: Практические советы

Прокол . . . . .	5.2
Запасное колесо . . . . .	5.2
Набор инструментов . . . . .	5.4
Комплект для накачивания шин . . . . .	5.5
Декоративные колесные накладки . . . . .	5.11
Замена колеса: гидравлический домкрат . . . . .	5.13
Замена колеса: домкрат . . . . .	5.16
Шины. . . . .	5.18
Фары (замена ламп) . . . . .	5.21
противотуманные фары . . . . .	5.23
боковые указатели поворота . . . . .	5.24
задние фонари. . . . .	5.25
освещение салона. . . . .	5.27
Предохранители. . . . .	5.28
Аккумуляторная батарея: устранение неисправностей . . . . .	5.33
Ключ, радиочастотный пульт дистанционного управления: элемент питания . . . . .	5.35
Система доступа «свободные руки»: элемент питания . . . . .	5.36
Замена щеток стеклоочистителя . . . . .	5.37
Буксировка . . . . .	5.38
Место под установку автомагнитолы . . . . .	5.40
Дополнительное оборудование . . . . .	5.41
Неисправности. . . . .	5.42

## ПРОКОЛ ШИНЫ, ЗАПАСНОЕ КОЛЕСО (1/2)



На автомобилях, оборудованных запасным колесом, оно находится под кузовом.

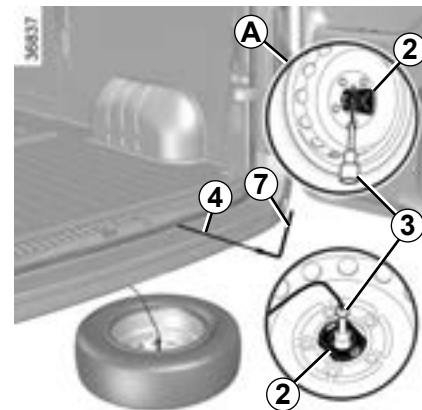
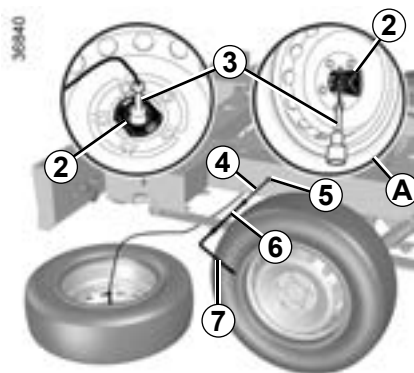

**Для того, чтобы достать запасное колесо**

- вставьте в гнездо **1** или **5** головку разблокировочного ключа **4**, используя в зависимости от модификации автомобиля шестигранный удлинитель **6** и колесный ключ **7** (применение других инструментов может привести к поломке механизма);
- опустите запасное колесо как можно ниже;
- отсоедините деталь **2** от колесного диска;
- разъедините детали **2** и **3** и пропустите их через колесный диск (как указано на рис. **A**), освободив таким образом колесо.



Если запасное колесо хранилось в течение нескольких лет, передайте его механику сервисной станции для проверки пригодности колеса к безопасному использованию.

В некоторых случаях (прокол заднего колеса, грузный автомобиль с прицепом и т.п.) может оказаться необходимым предварительный подъем автомобиля (с помощью опорной точки, ближней к соответствующему колесу), чтобы получить доступ к запасному колесу (см. раздел «Замена колеса: автомобиль с односкатными колесами» в главе 5).

## ПРОКОЛ ШИНЫ, ЗАПАСНОЕ КОЛЕСО (2/2)



### Чтобы установить колесо

Выполните операции в обратном порядке:

- Положите проколотое колесо горизонтально под автомобилем, при этом **клапан** должен обязательно располагаться **7 сверху**. Риск потери колеса;
- пропустите трос и детали **2** и **3** через колесный диск;

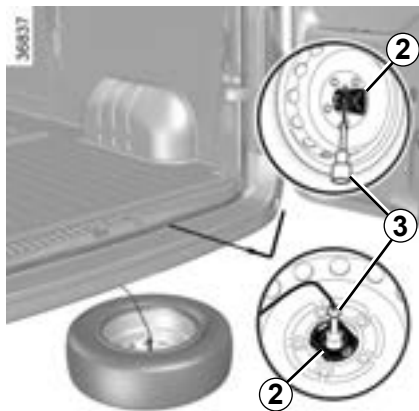

- расположите деталь **2** в центре колеса и зафиксируйте ее на колесном диске;
- поднимите до упора удерживающий трос и убедитесь в надежной фиксации колеса.

**Примечание:** не устанавливайте проколотое колесо с легкосплавным колесным диском на лебедку запасного колеса. Проследите за тем, чтобы трос лебедки был полностью намотан.



Поставьте проколотое колесо вертикально, направив **вентиль 7 обязательно к себе**. Опасность потери колеса.

# НАБОР ИНСТРУМЕНТОВ



## Расположение набора инструментов

Набор инструментов **1** находится под сиденьем водителя.

Для извлечения инструментов сдвиньте вперед сиденье водителя и откиньте его спинку (см. раздел «Передние сиденья» в главе 1).



Никакие предметы не должны находиться на полу (перед водителем), т. к. в случае резкого торможения они могут попасть под педали и помешать их перемещению.

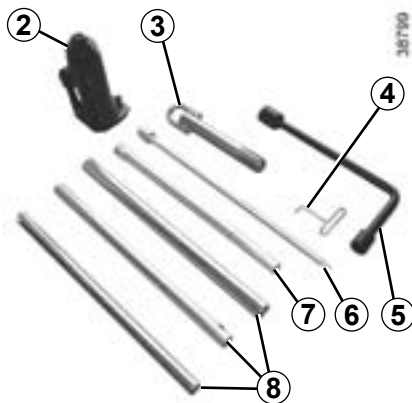

## Состав набора инструментов

(в зависимости от комплектации автомобиля)

- гидравлический домкрат **2**;
- буксировочная проушина **3**;
- ключ для снятия декоративной колесной накладки **4**;

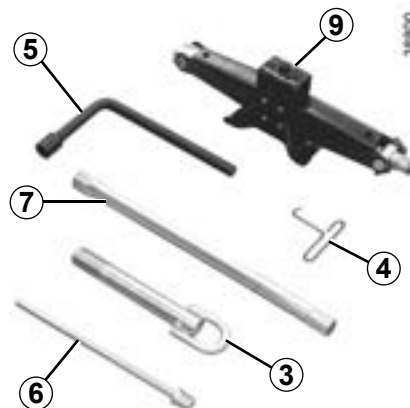

- колесный ключ **5**;
- ключ для разблокировки лебедки **6**;
- шестигранный удлинитель **7**;
- удлинитель **8**;
- домкрат **9**.



Не оставляйте инструменты незакрепленными, т. к. они могут выпасть при торможении. После использования, уложите инструменты в держателе, затем правильно расположите его в гнезде, чтобы избежать травм.

Когда болты крепления колеса входят в комплект инструментов, используйте эти болты только для запасного колеса: см. этикетку на запасном колесе. Домкрат предназначен только для замены колеса. Ни в коем случае не используйте домкрат во время выполнения ремонта или для доступа под автомобиль.

## КОМПЛЕКТ ДЛЯ НАКАЧИВАНИЯ ШИН (1/6)

32756



Комплект предназначен для ремонта протектора шины **A**, размер повреждения которого не превышает **4** миллиметра. Он непригоден для ремонта повреждений размером более **4** миллиметров и порезов на боковине **B** шины.

Кроме того, убедитесь, что колесный диск находится в исправном состоянии.



Не используйте комплект, если шина повреждена вследствие движения с проколотой шиной.

Перед проведением ремонта внимательно осмотрите боковые поверхности шин.

Кроме того, движение, когда давление в шинах недостаточно или отсутствует (шины проколоты), может привести к снижению безопасности и к невозможности ремонта шин.

**Приведенный способ ремонта является временной мерой**

Поврежденную шину должен осмотреть (и отремонтировать, если это возможно) шиномонтажник.

При замене шины, отремонтированной при помощи данного комплекта, Вы должны предупредить об этом шиномонтажника.

Во время движения из-за наличия в шине специального средства может ощущаться незначительная вибрация.



Комплект сертифицирован только для накачивания шин автомобиля, к которому он первоначально прилагается.

Ни в коем случае не используйте этот комплект для накачивания шин другого автомобиля или любых других надувных предметов (надувного круга, лодки и т. д.).

Работая с резервуаром со средством для ремонта шин, избегайте попадания этого средства на кожу. Если капли средства попали на кожу, смойте их большим количеством воды.

Храните комплект для ремонта шин вдали от детей.

Не выбрасывайте пустой баллон. Сдайте его на дилерскую сервисную станцию или в организацию, ответственную за сбор таких отходов.

Срок хранения средства указан на этикетке на баллоне. Проверяйте, не истек ли срок годности средства.

Для замены трубки для накачивания шины и баллона со средством обратитесь на сервисную станцию компании-производителя.

## КОМПЛЕКТ ДЛЯ НАКАЧИВАНИЯ ШИН (2/6)



### Комплект для накачивания шин С

В зависимости от комплектации автомобиля, в случае прокола шины используйте комплект для накачивания шин 1, находящийся под сиденьем водителя.

Сдвиньте вперед сиденье водителя и поднимите спинку, чтобы получить доступ к комплекту для накачивания шин.

Откройте его.



Подсоедините наконечник 3 компрессора к баллону 2 и закрепите баллон на компрессоре D.

Баллон при этом обязательно должен находиться в вертикальном положении.

Выверните колпачок вентиля соответствующего колеса.

Заверните наконечник нагнетательного шланга 4 на вентиль.



Перед использованием комплекта припаркуйте автомобиль на достаточном удалении от проезжей части, включите аварийную сигнализацию и аварийный тормоз, высадите всех пассажиров из автомобиля и проследите за тем, чтобы они не оказались на проезжей части.



В случае стоянки на обочине дороги Вы должны предупреждать других участников движения о присутствии вашего автомобиля посредством установки сигнального треугольника или других устройств, предписываемых местными нормативными актами страны, в которой Вы находитесь.



Не извлекайте предмет, вызвавший прокол, если он остался в шине.



## КОМПЛЕКТ ДЛЯ НАКАЧИВАНИЯ ШИН (3/6)

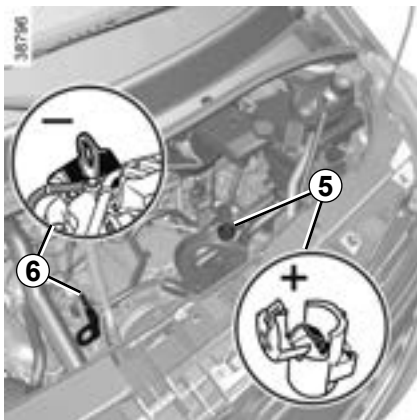

Чтобы подключить компрессор, откройте капот и установите зажим черного цвета **10** на элемент «массы» **6** (см. раздел «Аккумуляторная батарея: устранение неисправностей» в главе 5).

Затем подсоедините зажим красного цвета **11** к клемме **5**.



Перед запуском двигателя убедитесь в том, что стояночный тормоз затянут, а рычаг переключения передач находится в нейтральном положении или в положении **N** для роботизированных коробок передач.

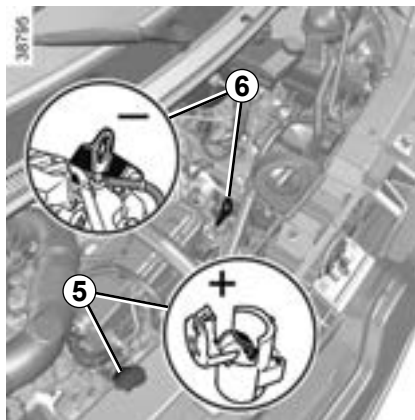

При работающем двигателе, нажмите на выключатель **7**, чтобы начать накачивание.

Не позже чем через **15** минут остановите накачивание и считайте значение давления по показанию манометра **9**.

Достигнутое давление должно быть не менее 4,7 бар.

**Примечание:** пока баллон опорожняется (примерно 30 секунд), давление по манометру **9** на короткое время может достигать 6 бар. Затем давление падает.

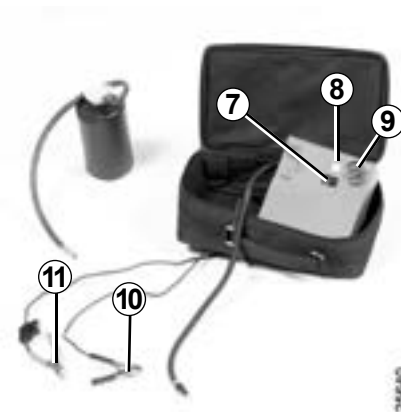

**Если давление так и не достигло нормы, ремонт шины невозможен, не трогайтесь с места и обратитесь на сервисную станцию компании-производителя.**

**Если давление выше нормы, уменьшите его, нажав на кнопку **8**.**

## КОМПЛЕКТ ДЛЯ НАКАЧИВАНИЯ ШИН (4/6)



После того, как давление в шине достигнет нормы, отсоедините комплект: осторожно отверните наконечник нагнетательного шланга **3** чтобы не допустить вытекания средства, и завинтите шланг для накачивания **4** шины на свободное отверстие баллона **2**, что также позволит избежать утечки средства.



Никакие предметы не должны находиться на полу перед водителем, т. к. в случае резкого торможения они могут попасть под педали и помешать их перемещению.

Наклейте этикетку с напоминанием о правилах вождения после ремонта на видное место на приборной панели.

Уложите комплект под сиденье водителя.

Без промедления продолжите движение, чтобы средство равномерно распределилось в шине; после **10** минут или **10** километров пробега остановитесь, чтобы вновь проверить давление в шине. Для этого заверните наконечник **3** непосредственно на вентиль шины. Если давление ниже указанного, приведите давление в норму (см. раздел «Давление воздуха в шинах»). Если давление так и не достигло нормы, ремонт шины невозможен. Вам следует обратиться на сервисную станцию компании-производителя.



Внимание! Плохо завинченный колпачок вентиля или его отсутствие может стать причиной нарушения герметичности шин и падения давления в них.

Колпачки вентиля всегда должны быть полностью завинчены и идентичны первоначально установленным.

### Меры предосторожности при использовании комплекта

- Комплект не должен работать более 15 минут непрерывно;
- При движении, вследствие наличия в шине специального средства, может ощущаться незначительная вибрация.



После ремонта, произведенного с помощью комплекта, пробег автомобиля не должен превышать 200 км.

А скорость движения не должна быть выше 80 км/ч. Вам напомнит об этом этикетка, которую Вы должны наклеить после ремонта на видное место на приборной панели.

В зависимости от страны или в соответствии с местным законодательством, шина, отремонтированная с помощью комплекта для накачивания шин, должна быть заменена.

## КОМПЛЕКТ ДЛЯ НАКАЧИВАНИЯ ШИН (5/6)

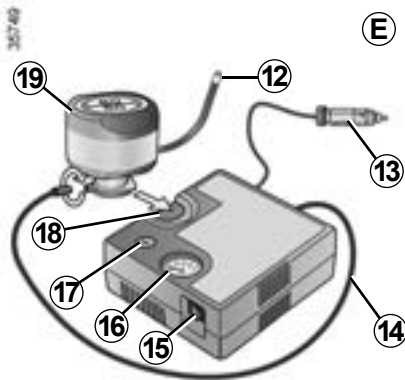

### Комплект для накачивания шин **E**

В зависимости от комплектации автомобиля, в случае прокола шины используйте комплект для накачивания шин, находящийся под сиденьем водителя.



Перед использованием комплекта припаркуйте автомобиль на достаточном удалении от проезжей части, включите аварийную сигнализацию и аварийный тормоз, высадите всех пассажиров из автомобиля и проследите за тем, чтобы они не оказались на проезжей части.

### При работающем двигателе и затянутом стояночном тормозе:

- Разверните шланг баллона;
- подключите шланг **14** компрессора к впускному отверстию баллона **19**;
- в зависимости от комплектации автомобиля, подсоедините баллон **19** к компрессору на уровне углубления **18** баллона;
- отверните колпачок ниппеля соответствующего колеса и прикрутите вместо него наконечник баллона **12**;
- **обязательно** вставьте разъем **13** в розетку для дополнительного оборудования автомобиля;
- нажмите выключатель **15**, чтобы накачать шины до указанного уровня давления (см. пункт «Давление воздуха в шинах»);

- не позднее чем через **15** минут прекратите накачивать шину и проверьте давление воздуха в ней (по манометру **16**).

**Примечание.** Пока баллон опорожняется (примерно 30 секунд), давление по манометру **16** на короткое время может подняться до **6** бар, затем давление падает.

- отрегулируйте давление: для увеличения давления следует продолжать накачивать шину, а для уменьшения давления нажмите кнопку **17**.

**Если через 15 минут минимальное давление 1,8 бар не может быть достигнуто, ремонт невозможен; не продолжайте движение и обратитесь к представителю компании-производителя.**



В случае стоянки на обочине дороги Вы должны предупреждать других участников движения о присутствии вашего автомобиля посредством установки сигнального треугольника или других устройств, предписываемых местными нормативными актами страны, в которой Вы находитесь.

## КОМПЛЕКТ ДЛЯ НАКАЧИВАНИЯ ШИН (6/6)

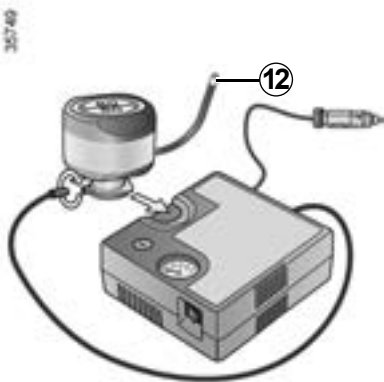

Накачав шину, снимите комплект: медленно отверните наконечник для накачивания **12**, чтобы не допустить вытекания средства, и поместите баллон в пластиковую упаковку, чтобы не разлить его в дальнейшем.



Никакие предметы не должны находиться на полу перед водителем, т. к. в случае резкого торможения они могут попасть под педали и помешать их перемещению.

- Наклейте этикетку с напоминанием о правилах вождения после ремонта на видное место на приборной панели.
- Уберите комплект.
- После первой подкачки утечка воздуха из шины будет продолжаться, поэтому для ее устранения необходимо выполнить обкатку шины для заклеивания места прокола.
- Без промедления начните движение на расстояние в 3 км на скорости 20-60 км/час, чтобы средство равномерно распределилось в шине, затем остановитесь и проверьте давление в шине.
- Если давление выше 1,3 бар, но меньше предписанного, приведите его в норму (см. этикетку на торцевой части двери водителя), а если это сделать не удастся, обратитесь на сервисную станцию компании-производителя: ремонт невозможен.

### Меры предосторожности при использовании комплекта

Комплект не должен работать более 15 минут непрерывно.



**Внимание!** Плохо завинченный колпачок вентиля или его отсутствие может стать причиной нарушения герметичности шин и падения давления в них.

Колпачки вентиля всегда должны быть полностью завинчены и идентичны первоначально установленным.



После ремонта, произведенного с помощью комплекта, пробег автомобиля не должен превышать 200 км. А скорость движения не должна быть выше 80 км/ч. Вам напомнит об этом этикетка, которую Вы должны наклеить после ремонта на видное место на приборной панели. В зависимости от страны или в соответствии с местным законодательством, шина, отремонтированная с помощью комплекта для накачивания шин, должна быть заменена.

## ДЕКОРАТИВНЫЕ КОЛПАКИ (1/2)

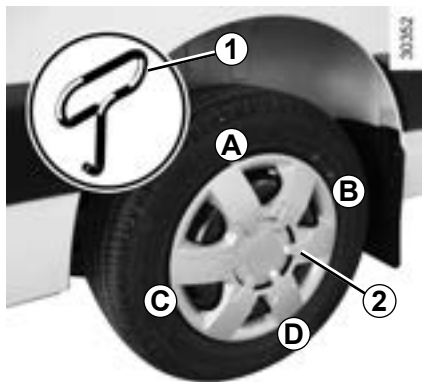

### Декоративный колесный колпак 2 (закрывающий колесные болты)

Снимите его ключом для декоративных колпаков **1** (находится в наборе инструментов), достаточно глубоко вставив крючок в отверстие рядом с вентиляем (чтобы зацепить металлическую фиксирующую проволоку, находящуюся под колпаком).

При установке правильно расположите колпак относительно вентиля. Вставьте фиксаторы, начиная со стороны вентиля **A**, затем **B** и **C**, заканчивая стороной **D**, противоположной вентилю.

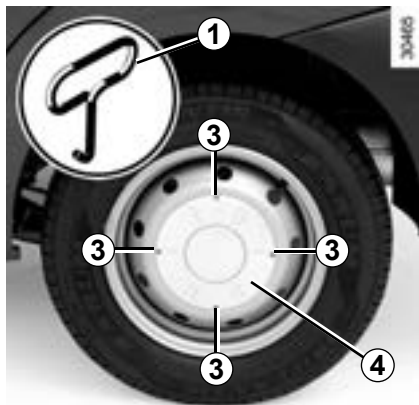

### Центральный декоративный колпак 4 (закрывающий колесные болты)

Снимите его с помощью ключа для снятия декоративного колпака **1**, вставив ключ в предусмотренные для него выемки **3**.

При обратной установке, ориентируйте колпак относительно колесных болтов, защелкните его и проверьте надежность фиксации.

## ДЕКОРАТИВНЫЕ КОЛПАКИ (2/2)

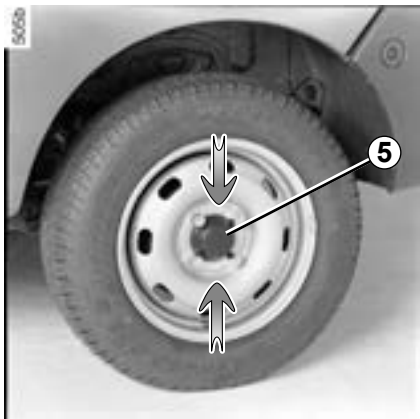

### Декоративный колесный колпак 5 (головки колесных болтов открыты)

Чтобы снять колесный колпак без снятия колеса, сожмите его в указанных стрелками местах.

Поверните колпак, чтобы вывести его лапки крепления из зацепления с головками колесных болтов.

Установка колпака производится в обратном порядке.

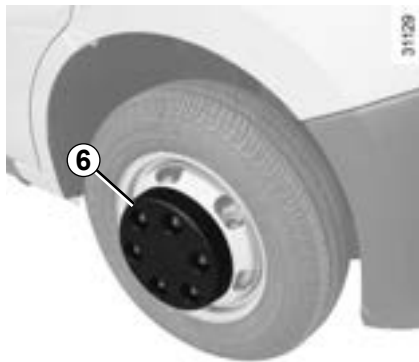

### Декоративный колесный колпак 6 (Только на переднем колесе автомобиля с двускатными колесами)

Вручную снимите колпачки гаек 6, затем декоративный колпак.

## ЗАМЕНА КОЛЕСА: гидравлический домкрат (1/3)

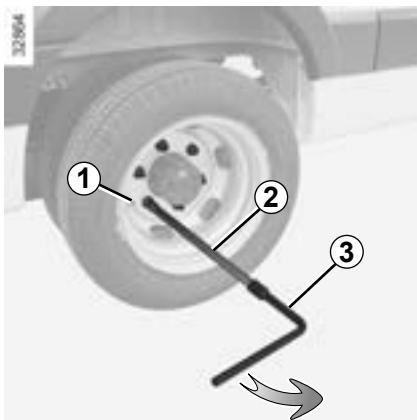

В случае снятия двускатных колес, отверните удлинитель вентиля **1**.

**Не забудьте поставить его на место при обратной установке колес.**

Разблокируйте колесные болты, установив колесный ключ **3** с шестигранным удлинителем **2** (поставляется в наборе инструментов) так, чтобы давить на него сверху.

### «Секретный» болт

Если Вы используете «секретные» болты, устанавливайте их как можно ближе к вентилю шины (установка декоративного колпака может оказаться невозможной).



В случае стоянки на обочине дороги Вы должны предупредить других участников движения о присутствии вашего автомобиля посредством установки сигнального треугольника или других устройств, предписываемых местными нормативными актами страны, в которой Вы находитесь.



Включите аварийную сигнализацию.

Остановите автомобиль в стороне от движения автотранспорта на ровной нескользкой и твердой поверхности.

Включите стояночный тормоз и затем включите передачу (первую или заднего хода) или переведите селектор роботизированной коробки передач в положение **N**.

Попросите всех пассажиров выйти из автомобиля и держаться в стороне от проезжей части.

## ЗАМЕНА КОЛЕСА: гидравлический домкрат (2/3)

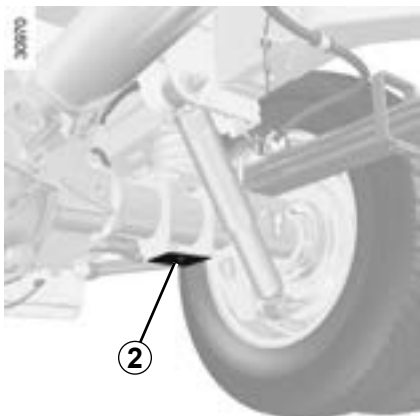

Достаньте домкрат **3**, находящийся в наборе инструментов. Перед использованием домкрата, рассмотрите схему на нем.

### Использование домкрата

Установите домкрат в ближайших к соответствующему колесу опорных точках **2**.

Расположите домкрат **3** горизонтально. Головка домкрата должна совпадать с предусмотренным для нее гнездом **2**.

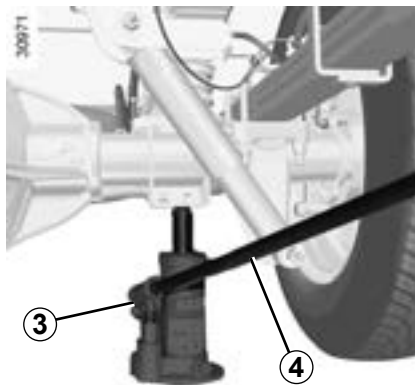

Начните поднимать домкрат с помощью состыкованных между собой удлинителей **4** из набора инструментов.

Поднимите автомобиль до отрыва колеса от поверхности.

Отверните колесные болты и снимите колесо (при необходимости, снимите центральный декоративный колпак).

Наденьте запасное колесо на ступицу и, в зависимости от комплектации автомобиля, поверните его до совпадения крепежных отверстий ступицы и колеса.

Если к запасному колесу прилагаются болты, используйте их только для крепления запасного колеса.



Чтобы избежать опасности травм или повреждений автомобиля, поднимайте домкратом автомобиль так, чтобы заменяемое колесо оказалось не выше 3 сантиметров от грунта.



## ЗАМЕНА КОЛЕСА: гидравлический домкрат (3/3)

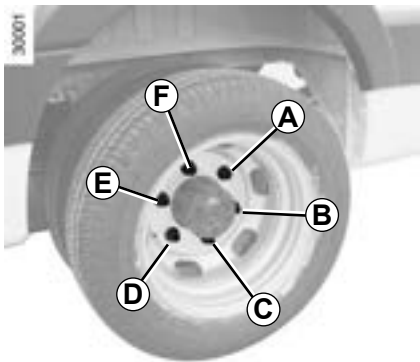

Затяните колесные болты и опустите домкрат.

На колесе, опущенном на поверхность, сильно затяните колесные болты в следующем порядке:

**Колесный диск с 6 отверстиями:** начните с болта **A**, затем **D**, **B**, **E**, **C** и завершите болтом **F**.

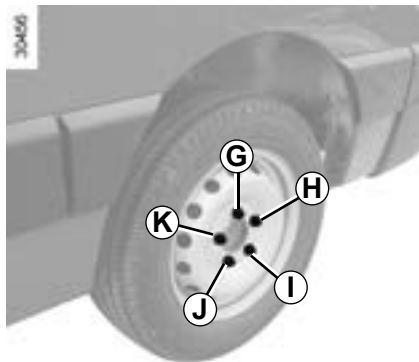

**Колесный диск с 5 отверстиями:** начните с болта **G**, затем **J**, **H**, **K** и завершите болтом **I**.

Как можно раньше проверьте момент затяжки болтов.

- автомобиль с передним приводом и с односкатными колесами: 172 Н·м;
- автомобиль с задним приводом и с односкатными колесами: 264 Н·м;
- автомобиль с задним приводом и с двускатными колесами: 235 Н·м.

Проверьте давление воздуха в шинах.

## ЗАМЕНА КОЛЕСА: домкрат (1/2)

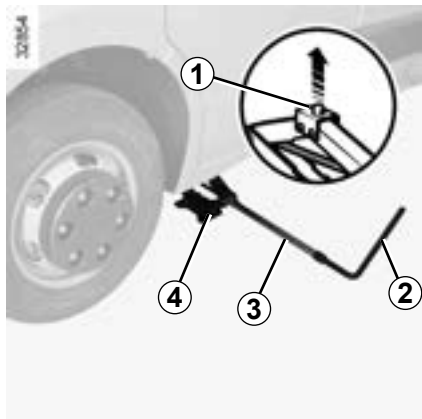

Включите аварийную сигнализацию.

Остановите автомобиль в стороне от движения автотранспорта на ровной нескользкой и твердой поверхности.

Включите стояночный тормоз и затем включите передачу (первую или заднего хода) или переведите селектор роботизированной коробки передач в положение **N**.

Попросите всех пассажиров выйти из автомобиля и держаться в стороне от проезжей части.

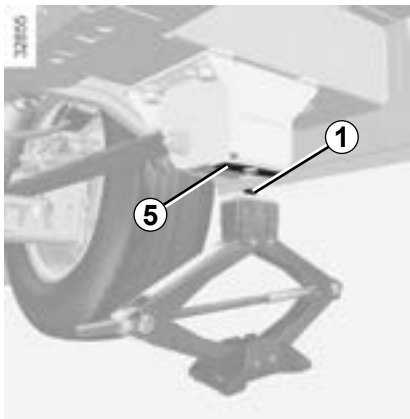

Если необходимо, снимите декоративный колпак.

Разблокируйте колесные болты с помощью колесного ключа **2** и удлинителя **3**. Установите его так, чтобы давить на него сверху.



Чтобы избежать опасности травм или повреждений автомобиля, поднимайте домкратом автомобиль так, чтобы заменяемое колесо оказалось не выше 3 сантиметров от грунта.

Держите домкрат **4** горизонтально, установив его головку **1** **обязательно** на высоте усилителя панели кузова как можно ближе к соответствующему колесу или на высоте опорных точек **5**; вращая винт домкрата вручную, поднимите домкрат так, чтобы опорная пятя зашла слегка под автомобиль.

Поверните винт домкрата на несколько оборотов с помощью колесного ключа **2** с удлинителем **3** до отрыва колеса от поверхности, выверните колесные болты и снимите колесо; наденьте запасное колесо на ступицу и поверните его до совпадения крепежных отверстий ступицы и колеса.



В случае стоянки на обочине дороги Вы должны предупреждать других участников движения о присутствии вашего автомобиля посредством установки сигнального треугольника или других устройств, предписываемых местными нормативными актами страны, в которой Вы находитесь.

## ЗАМЕНА КОЛЕСА: домкрат (2/2)

Если к запасному колесу прилагаются болты, используйте их только для крепления запасного колеса. Затяните болты, убедившись в правильном расположении колеса на втулке, и опустите домкрат.

**Примечание:** не смазывайте колесные болты.

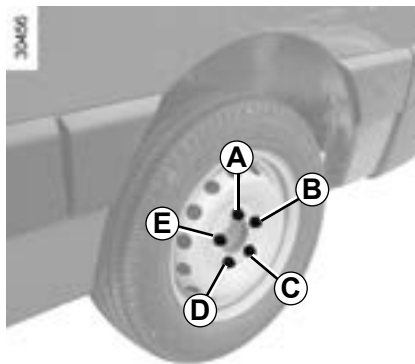

На колесе, опущенном на грунт, сильно затяните колесные болты, начав со стороны **A**, затем **C**, **E**, **B** и закончите болтом **D**, как можно раньше проверьте момент затяжки и давление воздуха в шине запасного колеса.

### «Секретный» болт

Если Вы используете «секретные» болты, устанавливайте их как можно ближе к вентилю шины (установка декоративного колпака может оказаться невозможной).



При повреждении шины немедленно замените колесо. Поврежденную шину должен осмотреть (и отремонтировать, если это возможно) специалист.

### Момент затяжки

- автомобиль с передним приводом и с односкатными колесами: 172 Н·м;
- автомобиль с задним приводом и с односкатными колесами: 264 Н·м;
- автомобиль с задним приводом и с двускатными колесами: 235 Н·м.

## ШИНЫ (1/3)

### Шины и безопасность движения

Шины - единственный элемент автомобиля, который находится в постоянном контакте с дорогой, поэтому очень важно следить за исправностью шин Вашего автомобиля.

Вы должны строго следовать местным требованиям, предусмотренным правилами дорожного движения.



Для замены следует использовать шины только той марки, размера, типа и рисунка протектора, что были установлены на автомобиль первоначально.

**Новые шины, устанавливаемые на автомобиль, должны быть полностью идентичны штатным шинам или соответствовать шинам, рекомендованным сервисной станцией компании-производителя.**

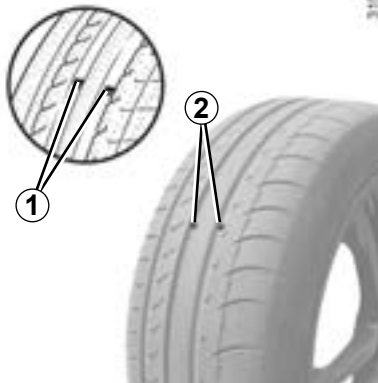

### Уход за шинами

Шины должны быть в исправном состоянии, а протектор должен иметь достаточную глубину рисунка; шины, рекомендованные техническими отделами компании-производителя, имеют специальные выступы-индикаторы износа **1**, которые **нанесены на протектор колеса**.

При износе рельефа протектора до уровня, когда выступы индикатора **2** **становятся видны**, необходимо заменить шины, т. к. глубина рисунка протектора уменьшилась до **1,6 мм, что приводит к плохому сцеплению на мокрой дороге**.

Перегрузка автомобиля, длительное движение по автострадам, особенно в жаркую погоду, или постоянная езда по дорогам с плохим покрытием вызывают быстрый износ шин и снижают безопасность.



Такие ошибки при вождении автомобиля, как наезды на препятствия (например, на бордюрный камень), могут привести к повреждениям шин и колесных дисков, а также к нарушению правильной геометрии передней или задней подвески. В этом случае обратитесь для проверки на сервисную станцию компании-производителя.

## ШИНЫ (2/3)

### Давление воздуха в шинах

Давление воздуха в шинах (в том числе в запасном колесе) должно всегда строго соответствовать рекомендованным значениям, его следует проверять не реже одного раза в месяц, а также перед каждой длительной поездкой (см. этикетку, приклеенную на кромке двери водителя).



**Недостаточное давление** в шинах приводит к их интенсивному и неравномерному износу и перегреву, что снижает безопасность движения и может вызвать:

- ухудшение устойчивости автомобиля на дороге;
- разрыв или разрушение беговой дорожки протектора.

Внутреннее давление в шине зависит от загрузки автомобиля и скорости движения. Приведите давление воздуха в шинах в соответствие с условиями эксплуатации (см. этикетку, наклеенную на кромке двери водителя).

Давление воздуха должно проверяться на холодных шинах - не обращайтесь внимания, если давление в шинах после поездки на высокой скорости или в жаркую погоду будет превышать рекомендованные значения.

Если нет возможности измерить давление **на холодных шинах**, следует увеличить рекомендованные значения на **0,2 0,3 бар (3 PSI)**.

**Никогда не выпускайте воздух из нагретых шин для приведения давления в норму.**

### Автомобили с двускатными колесами

Чтобы накачать шину внешнего колеса, рекомендуется пропустить шланг для накачивания между двух колес.



**Внимание!** Плохо завинченный колпачок вентиля или его отсутствие может стать причиной нарушения герметичности шин и падения давления в них.

Колпачки вентиля всегда должны быть полностью завинчены и идентичны первоначально установленным.

### Замена шин



В целях безопасности замена шин должна производиться только специалистом.

Одновременная установка на автомобиль шин различного типа приведет к тому, что:

- несоответствие вашего автомобиля требованиям действующих правил;
- изменение поведения автомобиля при поворотах;
- увеличение усилия на рулевом колесе;
- затруднится установка цепей противоскольжения.

### Перестановка колес

Перестановку колес выполнять не рекомендуется.

### Запасное колесо

См. разделы «Запасное колесо» и «Замена колеса» в главе 5.

## ШИНЫ (3/3)

### Особенности эксплуатации шин в зимних условиях

#### Цепи противоскольжения

Установка шин, размер которых больше размера установленных на автомобиль первоначально **делает невозможным установку цепей противоскольжения.**

#### Автомобили с передним приводом

**В целях безопасности установка цепей противоскольжения на задние колеса категорически запрещена.**

#### Автомобили с задним приводом

**В целях безопасности устанавливайте цепи противоскольжения только на задние колеса.**

Примечание: для автомобилях с задним приводом и с двухскатными колесами, устанавливайте цепи противоскольжения на внешние колеса.



Цепи можно устанавливать только на шины, которые имеют тот же размер, что и шины, установленные на **Ваш автомобиль первоначально.**

На колеса могут быть установлены только специальные цепи противоскольжения. Обратитесь на сервисную станцию компании-производителя.

### Шины для движения по льду и снегу, или «зимние» шины

Мы рекомендуем вам установить такие шины **на все колеса**, что обеспечит вашему автомобилю наилучшее сцепление с дорогой.

**Примечание:** следует иметь в виду следующие особенности этих шин:

- только одно направление вращения;
- индекс максимальной скорости, на которую рассчитаны шины, может быть ниже максимальной скорости Вашего автомобиля.

### Шипованные шины

Шипованные шины могут использоваться только ограниченное время и в соответствии с местным законодательством и правилами дорожного движения.

Необходимо придерживаться скоростных ограничений, установленных действующими правилами.

Во всех случаях рекомендуем Вам обратиться на сервисную станцию производителя, где Вы получите рекомендации по выбору наиболее подходящего для Вашего автомобиля оборудования.

## ФАРЫ: замена ламп (1/2)

29003

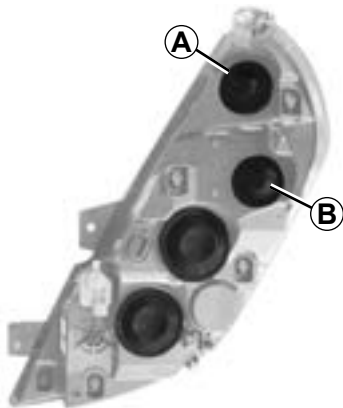

### Передние габаритные огни

Снимите крышку **B** и потяните за патрон **2**.

Тип лампы: **W5W**.

**Примечание:** после замены лампы, проследите за правильностью установки крышки.



Перед началом любых работ в отсеке двигателя отключайте функцию Stop and Start.

30457

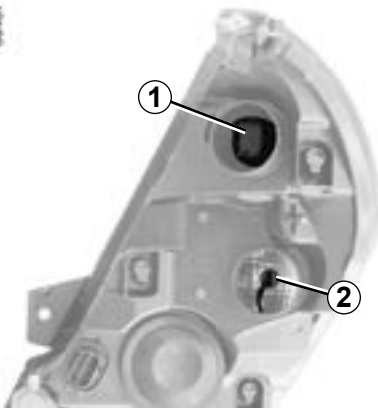

### Указатели поворотов

Снимите крышку **A** и поверните патрон **1** на четверть оборота.

При установке правильно расположите патрон относительно устройства защиты от неправильной установки.

Тип лампы: **PY21W**.

**Примечание:** после замены лампы, проследите за правильностью установки крышки.

В соответствии с местным законодательством и в качестве меры предосторожности приобретите на сервисной станции компании-производителя запасной набор с комплектом ламп и предохранителей.



Внутри лампы находятся под давлением и могут взорваться при замене.

Существует риск получить травму.



При работах в непосредственной близости от двигателя, обратите внимание на то, что он может оказаться горячим. А также помните, что вентилятор системы охлаждения может включиться в любой момент.

Существует риск получить травму.

## ФАРЫ: замена ламп (2/2)

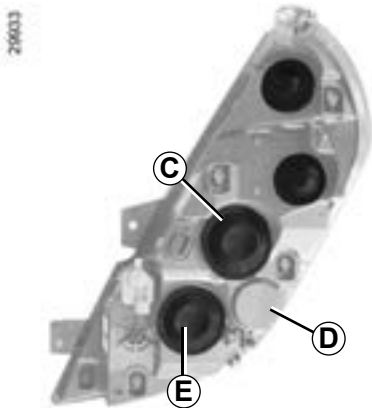

### Ближний свет фар

Снимите крышку **E** и поверните патрон **6** на четверть оборота.

Тип лампы: H7LL.

**Не прикасайтесь руками к стеклянной колбе лампы. Держите ее за цоколь.**

**Примечание:** после замены лампы, проследите за правильностью установки крышки.



Перед началом любых работ в отсеке двигателя отключайте функцию Stop and Start.

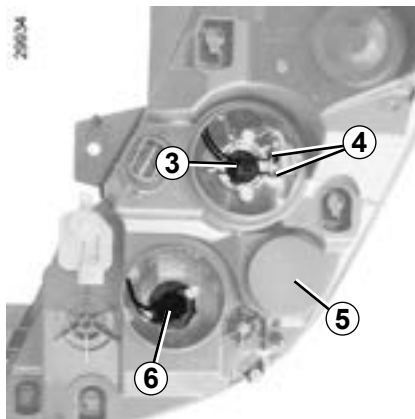

### Фары для освещения поворота

(в зависимости от комплектации автомобиля)

Снимите крышку **D** и поверните патрон **5** на четверть оборота.

Тип лампы: H7.

**Примечание:** после замены лампы, проследите за правильностью установки крышки.



Внутри лампы находятся под давлением и могут взорваться при замене.

Существует риск получить травму.

### Дальний свет фар

Снимите крышку **C**.

Освободите пружины **4** и извлеките патрон **3**.

Тип лампы: H1.

**Примечание:** после замены лампы, проследите за правильностью установки крышки.

В соответствии с местным законодательством и в качестве меры предосторожности приобретите на сервисной станции компании-производителя запасной набор с комплектом ламп и предохранителей.



При работах в непосредственной близости от двигателя, обратите внимание на то, что он может оказаться горячим. А также помните, что вентилятор системы охлаждения может включиться в любой момент.

Существует риск получить травму.



## ФАРЫ ГОЛОВНОГО СВЕТА Противотуманные фары



### Противотуманные фары 1

Обратитесь на сервисную станцию компании-производителя.



Внутри лампы находятся под давлением и могут взорваться при замене.

Существует риск получить травму



Все работы по техобслуживанию или модификации электрооборудования Вашего автомобиля должны выполняться специалистами сервисной станции компании-производителя, в противном случае неправильное подсоединение элементов электрооборудования может привести к его выходу из строя (это касается проводки, приборов и особенно генератора); кроме того, на сервисной станции имеются все необходимые инструменты для установки данного оборудования на Ваш автомобиль.

## БОКОВЫЕ ОГНИ: замена ламп

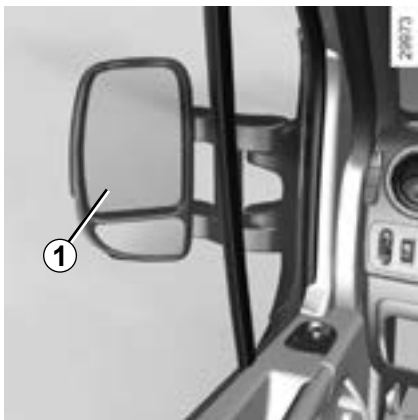

### Боковые повторители указателей поворота

Поверните зеркало **1** чтобы получить доступ к винту.

Выверните винт отверткой с головкой типа «Торкс».

Извлеките повторитель и замените лампу **2**.

**Тип лампы в зависимости от комплектации: WY5W или P21W.**

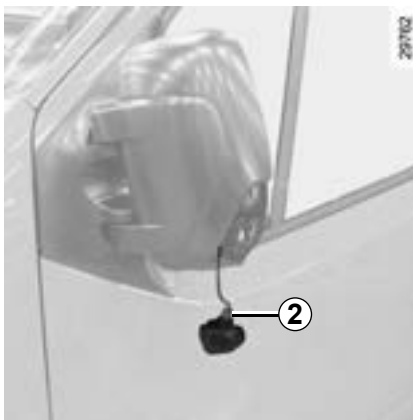

В соответствии с местным законодательством и в качестве меры предосторожности приобретите на сервисной станции компании-производителя запасной набор с комплектом ламп и предохранителей.



Внутри лампы находятся под давлением и могут взорваться при замене.

Существует риск получить травму.

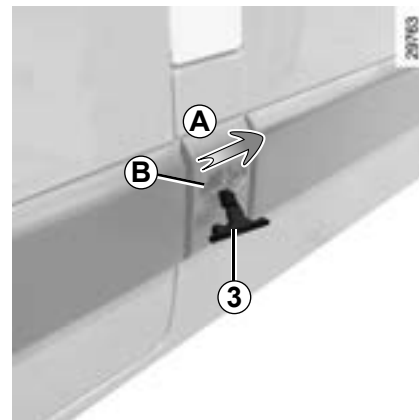

### Габаритные огни

Сдвиньте фонарь **3** (в направлении **A**) и нажмите в точке **B**, чтобы снять фонарь.

Поверните патрон на четверть оборота и замените лампу.

**Тип лампы: W5W.**

## ЗАДНИЕ ФОНАРИ: замена ламп (1/2)

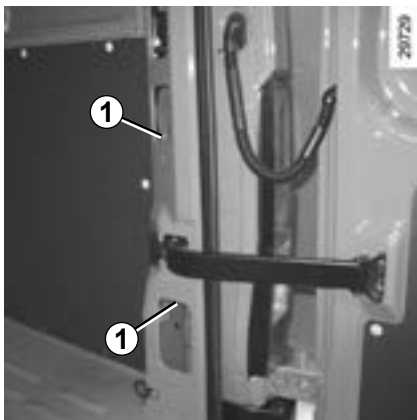

### Задние фонари

В зависимости от комплектации автомобиля, снимите защитные решетки. Отверните две гайки **1** и потяните блок задних фонарей **A**.

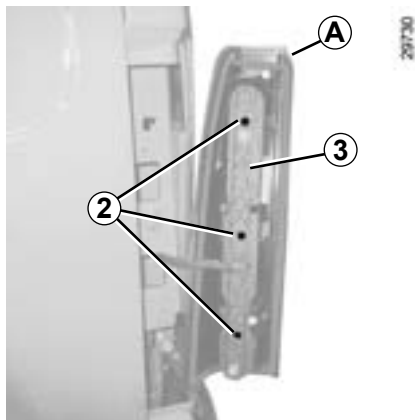

Открутите винты **2** с помощью отвертки с плоским лезвием и извлеките патрон лампы **3**.

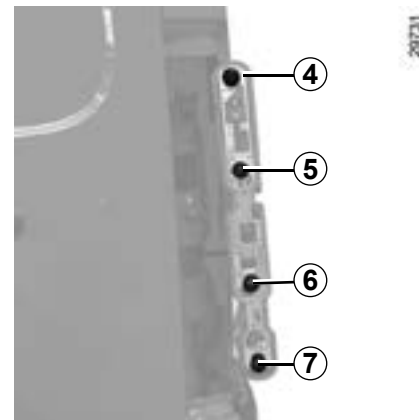

### 4 Габаритный фонарь и фонарь стоп-сигнала

Лампа грушевидной формы с байонетным цоколем с двумя нитями накаливания **P21/5W**

### 5 Указатели поворотов

Лампа оранжевого цвета, грушевидной формы с байонетным цоколем **PY21W**.

### 6 Фонарь заднего хода

Лампа грушевидной формы с байонетным цоколем **P21W**

### 7 Противотуманный фонарь

Лампа грушевидной формы с байонетным цоколем **P21W**



Внутри лампы находятся под давлением и могут взорваться при замене.

Существует риск получить травму.

## ЗАДНИЕ ФОНАРИ: замена ламп (2/2)



### Третий световой указатель стоп-сигнала

Снимите крышку **8**.

Отверните гайку.

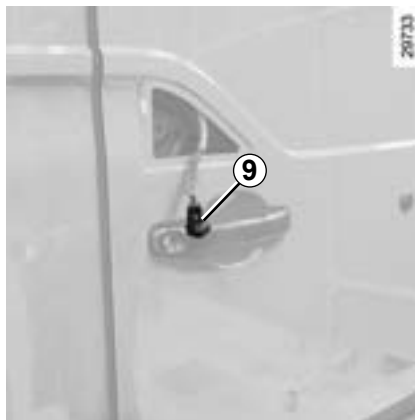

Снимите блок снаружи, чтобы получить доступ к лампе **9**.

**Тип лампы: W16W.**

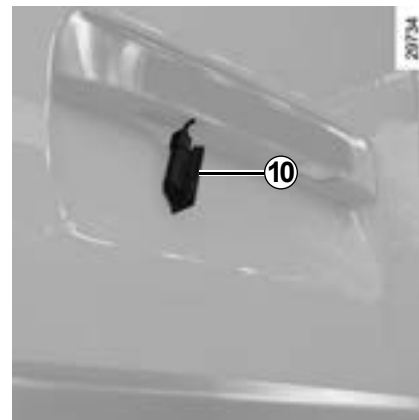

### Фонари освещения номерного знака

Отсоедините плафон **10** с помощью инструмента типа плоской отвертки.

Снимите крышку плафона для доступа к лампе.

**Тип лампы: W5W.**

## ОСВЕЩЕНИЕ САЛОНА: замена ламп

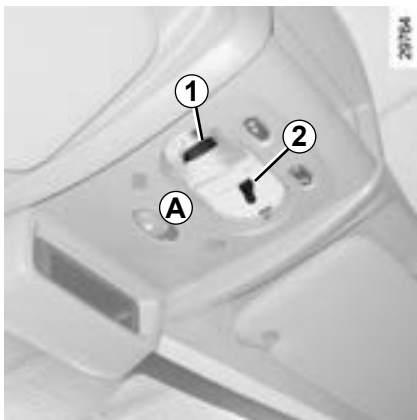

### Плафон А

С помощью инструмента типа плоской отвертки отсоедините крышку плафона.

Извлеките лампу.

**Тип лампы 1:** софитовая 10W.

**Тип лампы 2** (в зависимости от комплектации): W5W.

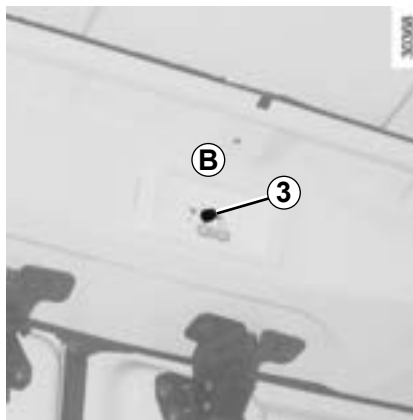

### Задние плафоны салона B

Отсоедините крышку плафона 3 с помощью инструмента типа плоской отвертки.

Извлеките лампу.

**Тип лампы:** W6W.

## ПЛАВКИЕ ПРЕДОХРАНИТЕЛИ (1/5)

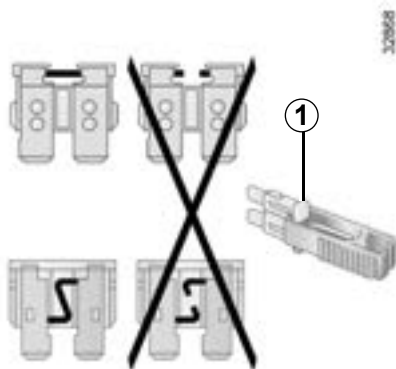

При возникновении неисправности одного из электроприборов, прежде всего, проверьте соответствующие предохранители.

Извлеките предохранитель с помощью зажима **1**, расположенного на тыльной стороне крышки **A**.

Чтобы извлечь предохранитель из пинцета, сдвиньте его в сторону (как показано на рисунке).

Свободные гнезда для предохранителей использовать не рекомендуется.

В соответствии с местным законодательством и в качестве меры предосторожности приобретите на сервисной станции компании-производителя запасной набор с комплектом ламп и предохранителей.

Ваш автомобиль оборудован двумя блоками предохранителей: в салоне и в моторном отсеке.



Проверьте соответствующий предохранитель и при необходимости **замените его обязательно новым, имеющим тот же номинал.**

Предохранитель с большим значением номинального тока может вызвать перегрев электрической сети (риск возникновения пожара) в случае чрезмерного потребления электрической энергии оборудованием.

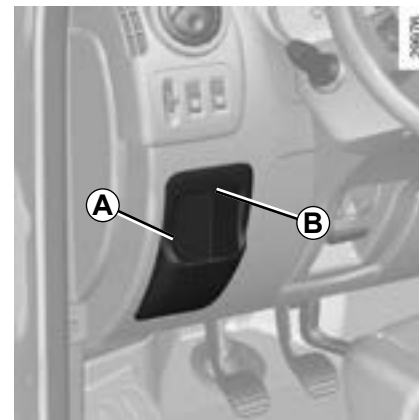

### Плавкие предохранители в салоне

Отсоедините крышку **A**, используя выемку **B**.

Схема расположения и назначения предохранителей приведена в таблице, имеющейся на внутренней стороне крышки **A**; см. также таблицу на следующей странице.

## ПЛАВКИЕ ПРЕДОХРАНИТЕЛИ (2/5)

Назначение предохранителей (наличие предохранителей зависит от комплектации автомобиля)

Номера	Цепи, защищаемые предохранителем	Номера	Цепи, защищаемые предохранителем	Номера	Цепи, защищаемые предохранителем
	Аудиосистема, сиденья с подогревом, многофункциональный дисплей, разъемы подключения аудиосистемы и противоугонной сигнализации.		Стоп-сигналы, приборы освещения салона.	<b>FBL</b>	Фары для освещения поворота.
	Розетки питания дополнительного оборудования.		Центральный электронный коммутационный блок в салоне.		Система доступа в автомобиль без ключа.
	Прикуриватель.	<b>STOP</b>	Стоп-сигналы.	<b>T</b>	Тахограф.
	Щиток приборов.	<b>ALIM UCH</b>	Стеклоподъемники, климатическая установка, центральный электронный коммутационный блок в салоне.		Электровентилятор системы отопления и кондиционера.
	Привод дверей.		Левое заднее стекло с электроподогревом.	<b>ADP</b>	Дополнительное электрооборудование.
	Центральный электронный коммутационный блок в салоне, указатели поворотов и задние противотуманные фонари.		Правое заднее стекло с электроподогревом.		Стеклоподъемники и центральный электронный коммутационный блок в салоне.
<b>DIAG</b>	Диагностический разъем.		Стеклоомыватель.		
	ABS/ESP		Система электронной блокировки запуска двигателя.		
			Сиденья с подогревом.		

## ПЛАВКИЕ ПРЕДОХРАНИТЕЛИ (3/5)

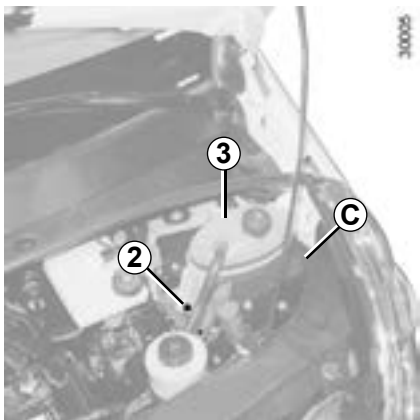

### Плавкие предохранители в моторном отсеке

#### Снятие блока предохранителей С

Снимите винты 2 и извлеките бачок для охлаждающей жидкости 3.



Не проверяйте и не обслуживайте систему охлаждения при горячем двигателе.

**Это может привести к ожогам.**

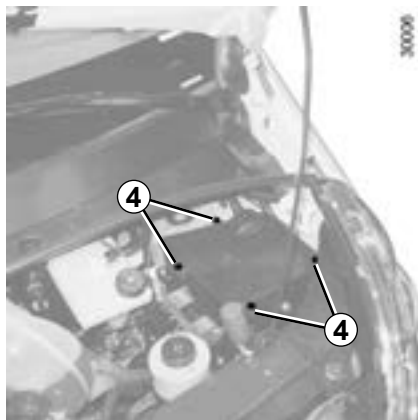

Отверните четыре винта 4.



При работах в непосредственной близости от двигателя, обратите внимание на то, что он может оказаться горячим. А также помните, что вентилятор системы охлаждения может включиться в любой момент.

Существует риск получить травму.

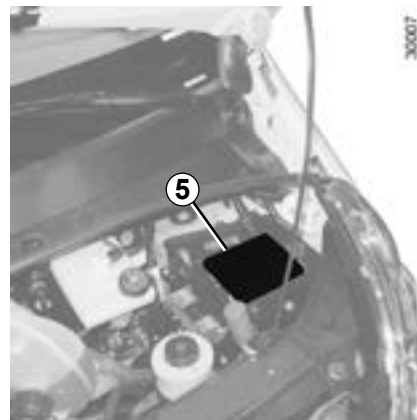

Переверните блок 5, чтобы получить доступ к предохранителям моторного отсека.

Схема расположения и назначения предохранителей приведена в таблице, имеющейся на блоке; см. также таблицу на следующей странице 5

Проследите, чтобы вода или пыль не попали внутрь блока 5 при его снятии и установке.



Перед началом любых работ в отсеке двигателя отключайте функцию Stop and Start.



## ПЛАВКИЕ ПРЕДОХРАНИТЕЛИ (4/5)

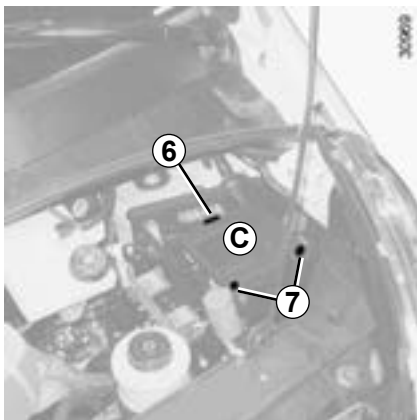

### Установка блока предохранителей С

Защелкните крепление 7, затем защелкните крепление 6.

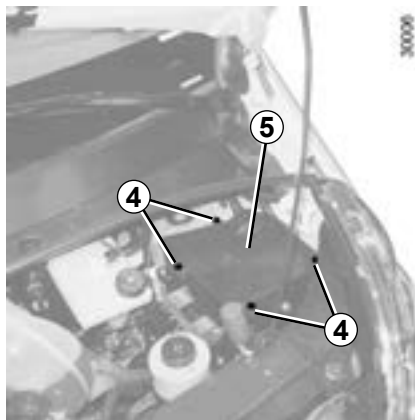

Заверните четыре винта 4, чтобы обеспечить герметичность блока 5.



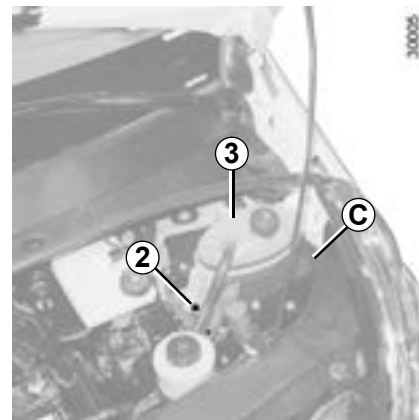



Проследите, чтобы вода или пыль не попали внутрь блока 5 при его снятии и установке.





Установите бачок для охлаждающей жидкости 3, затем заверните винт 2.

## ПЛАВКИЕ ПРЕДОХРАНИТЕЛИ (5/5)

Назначение предохранителей (наличие предохранителей зависит от комплектации автомобиля)

Символ	Цепи, защищаемые предохранителем
	Правый габаритный огонь.
	Левый габаритный огонь.
	Правая фара ближнего света.
	Левая фара ближнего света.
	Противотуманный фонарь.
	Левая фара дальнего света.

Символ	Цепи, защищаемые предохранителем
	Правая фара дальнего света.
	АБС
	Стеклоочиститель.
	Кондиционер.
	Обогрев стекла.

# АККУМУЛЯТОРНАЯ БАТАРЕЯ: устранение неисправностей (1/2)

## Во избежание искрения

- Перед отключением или подключением аккумуляторной батареи убедитесь в том, что потребители электроэнергии (плафоны освещения и т. п.) выключены;
- при подсоединении или отсоединении батареи от зарядного устройства следите за тем, чтобы оно было выключено;
- не кладите металлические предметы на аккумуляторную батарею: это может привести к короткому замыканию между выводами;
- чтобы отключить аккумуляторную батарею, выждите не менее одной минуты после остановки двигателя;
- после установки тщательно подсоедините провода аккумуляторной батареи.



Некоторые аккумуляторные батареи требуют подзаряда по особой методике. Проконсультируйтесь по этому поводу на сервисной станции компании-производителя.

Избегайте источников искр вблизи аккумуляторной батареи во избежание взрыва и производите заряд батареи в хорошо проветриваемом помещении. Существует опасность получения тяжелых травм.

## Подсоединение зарядного устройства

**Зарядное устройство должно быть совместимо с аккумуляторной батареей с номинальным напряжением 12 В.**

Не отсоединяйте батарею при работающем двигателе. **Следуйте инструкции изготовителя по эксплуатации зарядного устройства.**

Если на автомобиле установлено большое число дополнительных электроприборов, подсоединяйте их к «+» **после замка зажигания.**



При работе с аккумуляторной батареей будьте осторожны, так как в ней содержится раствор серной кислоты. Не допускайте попадания электролита на кожу и в глаза. Если это все же произойдет, тщательно промойте пораженный участок большим количеством воды. При необходимости обратитесь к врачу.

Во избежание взрыва газов не используйте источники открытого огня, искрения и нагревательные приборы в непосредственной близости от аккумуляторной батареи.

При работах в непосредственной близости от двигателя обратите внимание на то что он может оказаться горячим. А также помните, что вентилятор системы охлаждения может включиться в любой момент.

Существует риск получить травму.

## АККУМУЛЯТОРНАЯ БАТАРЕЯ: устранение неисправностей (2/2)

### Запуск двигателя от аккумуляторной батареи другого автомобиля

Если для запуска двигателя Вам нужно подключить питание от батареи другого автомобиля, приобретите на сервисной станции компании-производителя соответствующие провода (обратите внимание на их сечение). Если они у Вас уже есть, проверьте их состояние.

Обе батареи должны быть одинакового номинального напряжения 12 В. Емкость (ампер-час, А·ч) заряженной батареи должна быть в любом случае не меньше, чем у разряженной батареи.

Убедитесь в том, что автомобили не соприкасаются (опасность короткого замыкания при соединении положительных выводов). Выключите зажигание на Вашем автомобиле.

Запустите двигатель автомобиля, от которого выполняется заряд, и оставьте его работать при средней частоте вращения коленчатого вала двигателя.

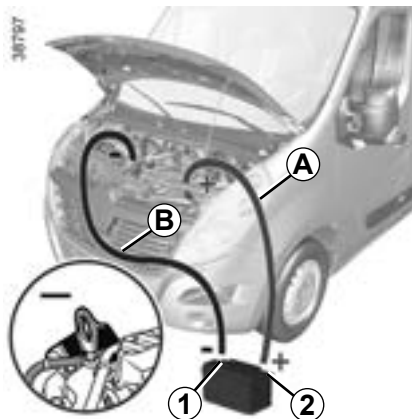

Подсоедините плюсовой («+») провод **A** к выводу **3**, а затем к выводу («+») **2** батареи — источнику тока.

Подсоедините минусовой провод («-») **B** к выводу («-») **1** батареи — источнику тока, а затем к элементу «массы» («-») **4**.

Запустите двигатель как обычно. После запуска отсоедините провода **A** и **B** в обратном порядке (**4-3-2-1**).

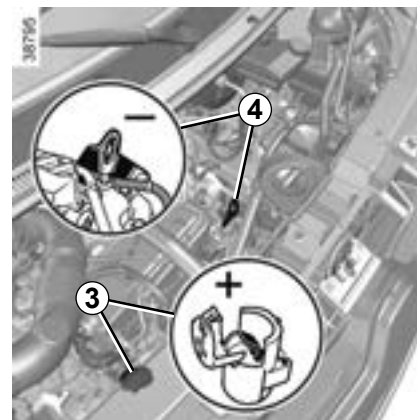
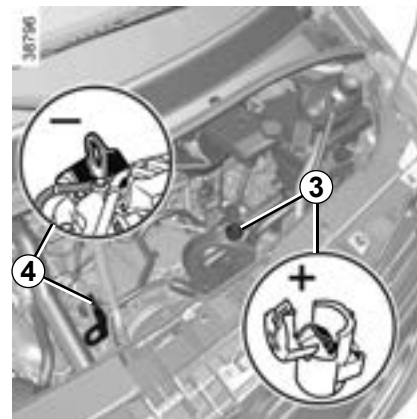

Проверьте, что соединительные провода **A** и **B** не соприкасаются и что плюсовой провод **A** не имеет контакта с какими-либо металлическими частями автомобиля-донора.

Опасность травм и/или повреждения автомобиля.

## РАДИОЧАСТОТНЫЙ ПУЛЬТ ДИСТАНЦИОННОГО УПРАВЛЕНИЯ: элемент питания

20000

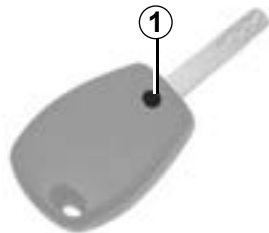

### Замена элемента питания пульта дистанционного управления

Отверните винт **1** и снимите крышку пульта дистанционного управления.

Вы можете приобрести элементы питания на сервисной станции компании-производителя. Срок службы элементов питания - около двух лет.

Следите за тем, чтобы на элементе питания не было следов чернил, это может привести к плохому электрическому контакту.

31574

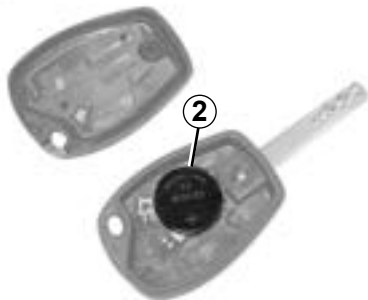

Замените элемент питания **2**, соблюдая указанную на крышке полярность.

**Примечание:** при замене элемента питания не касайтесь электронной схемы в крышке ключа.

При установке убедитесь, что крышка надежно зафиксирована и винт затянут.

20013



Не выбрасывайте использованные элементы питания. Передайте их в организацию, ответственную за сбор и переработку таких отходов.

31505



## Замена элемента питания

Откройте корпус с помощью монеты, вставленной в прорезь **1**.

Вы можете приобрести элементы питания на сервисной станции компании-производителя. Срок службы элементов питания - около двух лет.

Следите за тем, чтобы на элементе питания не было следов чернил, это может привести к плохому электрическому контакту.

30419



Замените элемент питания **2**, соблюдая указанную на крышке полярность.

**Примечание:** при замене элемента питания не касайтесь электронной схемы, находящейся в крышке.

При установке крышки на место, убедитесь в надежности ее фиксации.

20513



Не выбрасывайте использованные элементы питания. Передайте их в организацию, ответственную за сбор и переработку таких отходов.

# ЩЕТКИ СТЕКЛООЧИСТИТЕЛЕЙ

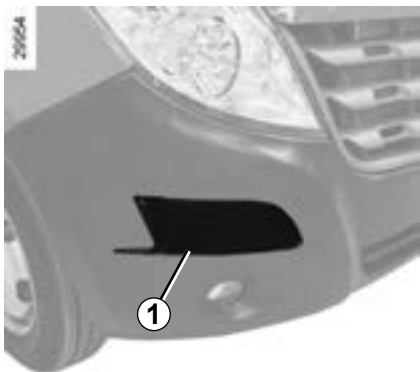

Для доступа к щеткам стеклоочистителя поднимите на подножку 1.

**Примечание:** подножка может оказаться скользкой.

## Замена щеток стеклоочистителя 2

- Поднимите рычаг стеклоочистителя 4;
- поверните щетку в горизонтальное положение;

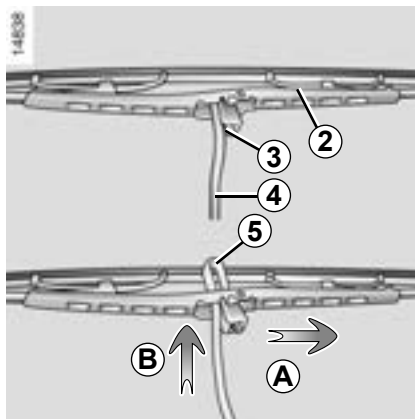

- нажмите на язычок 3 и сдвиньте щетку вниз так, чтобы освободить крючок 5 рычага стеклоочистителя;
- сместите щетку A, затем приподнимите B и снимите ее.

### Установка

Установка щетки производится в порядке, обратном порядку снятия. Проверьте надежность крепления щетки на рычаге стеклоочистителя.

Следите за состоянием щеток стеклоочистителя. Их срок службы зависит от Вас:

- промывайте щетки и ветровое стекло мыльной водой;
- не используйте щетки на сухом ветровом стекле;
- отделите прилипшие щетки от ветрового стекла, если они не работали продолжительное время.



– При отрицательной температуре наружного воздуха следует убедиться, что щетки стеклоочистителей не примерзли к стеклу, это может вызвать перегрев электродвигателя стеклоочистителей.

- Следите за состоянием щеток. Щетки следует заменить, как только Вы заметите ухудшение качества очистки стекла (примерно раз в год).

При замене щетки, когда Вы ее вытаскиваете, следите за тем, чтобы рычаг не упал на стекло, стекло может разбиться.

## БУКСИРОВКА: при неисправностях (1/2)

Рулевое колесо не должно быть заблокировано и ключ зажигания должен находиться в положении «М» (зажигание), это необходимо для того, чтобы на буксируемом автомобиле работали стоп-сигнал и указатели поворота. В темное время суток на буксируемом автомобиле должны быть включены габаритные огни.

Отсоедините прицеп, если он имеется на автомобиле.

Кроме того, буксировка автомобиля должна производиться с обязательным соблюдением требований местных правил дорожного движения и действующих ограничений на допустимую массу буксируемого автомобиля.

Обратитесь на сервисную станцию компании-производителя.

### Используйте только:

- На задней левой части, буксирная скоба 1.
- В передней части буксировочная проушина 4 (расположенная в наборе инструментов ) и гнездо крепления буксировочной проушины 2.

Гнезда крепления предназначены только для буксировки; никогда не используйте их непосредственно или косвенно для подъема автомобиля.

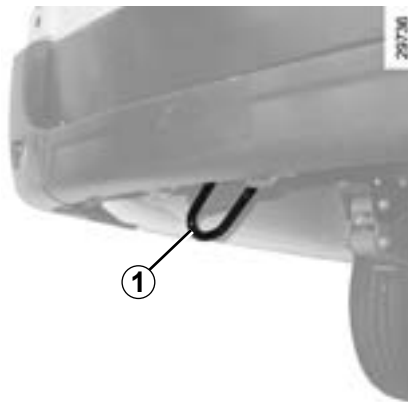

### Гнезда крепления в задней части автомобиля 1



Не вынимайте ключ из замка зажигания во время буксировки.



При остановленном двигателе усилители рулевого управления и тормозов не работают.

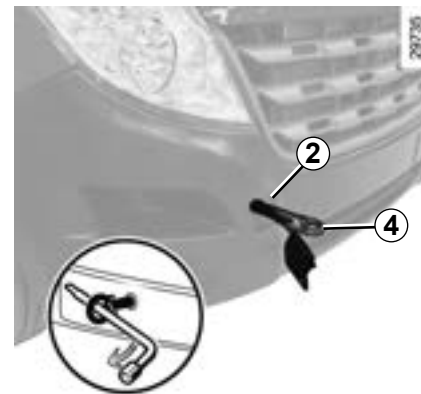

– Производите буксировку на жесткой сцепке. При буксировке с помощью каната или троса (если это допустимо по действующему законодательству) тормозная система буксируемого автомобиля должна быть в исправном состоянии.

- Не следует буксировать автомобиль с неисправной ходовой частью.
- Не допускайте рывков при ускорениях и торможении, так как это может вызвать неисправность автомобиля.
- Во всех случаях рекомендуется выполнять буксировку со скоростью не более **25 км/ч**.



## БУКСИРОВКА: при неисправностях (2/2)



### Гнездо крепления буксировочной проушины в передней части автомобиля 2

#### Доступ к буксировочной проушине 4

Сдвиньте вперед сиденье водителя, откиньте его спинку и достаньте набор инструментов 3.

#### Доступ к переднему гнезду крепления буксировочной проушины 2

Откройте крышку 5, вставив отвертку с плоским лезвием под крышку.

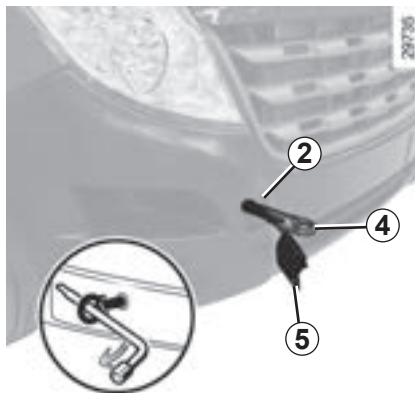

Вверните до упора буксировочную проушину 4: сначала завернув до упора от руки, а затем довернув с помощью колесного ключа, расположенного в наборе инструментов 3.



При укладке инструментов, расположите их в наборе 3, как они были расположены ранее, и поместите набор обязательно под сиденье. Не оставляйте инструменты незакрепленными, т. к. они могут выпасть при торможении.

## МЕСТО ПОД УСТАНОВКУ АВТОМАГНИТОЛЫ



Если Ваш автомобиль не оснащен аудиосистемой, у Вас имеется пространство, отведенное под установку:

- аудиосистема **1**;
- передние громкоговорители **2** (в зависимости от модификации).

Чтобы установить оборудование, обратитесь на сервисную станцию компании-производителя.

### Место, отведенное под установку автомагнитолы 1

Снимите заглушку. Сзади расположены разъемы для подсоединения антенны, питания + и –, проводов громкоговорителей.



- Всегда строго следуйте инструкциям по установке оборудования.
- Характеристики деталей крепления и соединительных проводов (имеющихся на сервисных станциях компании-производителя) зависят от комплектации Вашего автомобиля и типа устанавливаемой аудиосистемы.
- Складские номера Вы можете получить на сервисной станции компании-производителя.
- Любые работы в электрической системе автомобиля могут выполняться только специалистами сервисной станции компании-производителя, так как любое неправильное подключение может вывести из строя электрическое оборудование и/или приборы.



### **Электрическое и электронное дополнительное оборудование**

Перед установкой оборудования данного типа (а именно, для радиоприемника/передатчика, необходимо учитывать диапазон частот, уровень мощности, расположение антенны и т. д.). Убедитесь, что оно подходит для вашего автомобиля. По данному вопросу обращайтесь на сервисную станцию компании-производителя.

Подключайте только вспомогательное оборудование мощностью не более 120 Вт. **Опасность возгорания.**

Любые работы в электрической цепи автомобиля могут выполняться только специалистами сервисной станции компании-производителя, так как любое неправильное подключение может вывести из строя электрическое оборудование и/или приборы.

В случае послепродажной установки электрического оборудования убедитесь, что оборудование защищено предохранителем. строго соблюдайте место установки предохранителя и ток, на который он рассчитан.

### **Использование передающих/ принимающих аппаратов (радиотелефоны, аппаратура СВ).**

Радиотелефоны и аппаратура СВ, имеющие встроенные антенны, могут создавать помехи электронным системам, изначально установленным на автомобиле. Рекомендуется использовать приборы только с наружной антенной. **Кроме того, напоминаем Вам о необходимости соблюдения действующего в Вашей стране законодательства в части, относящейся к эксплуатации этих приборов.**

### **Послепродажная установка дополнительного оборудования**

Если Вы желаете установить дополнительное оборудование на автомобиль: обратитесь на сервисную станцию компании-производителя. Чтобы обеспечить нормальное функционирование Вашего автомобиля и во избежание риска снижения уровня Вашей безопасности, мы рекомендуем Вам использовать дополнительное оборудование, рекомендованное компанией-производителем, поскольку оно приспособлено для Вашего автомобиля. Гарантия производителя распространяется только на такое оборудование.

Если Вы используете стержневое противоугонное устройство, закрепляйте его только на педали тормоза.

#### **Неудобство управления**

На водительском месте используйте только коврики, предназначенные именно для данного автомобиля и фиксируемые специальными элементами конструкции; регулярно следите за надежностью их крепления. Не накладывайте коврики друг на друга. **Это создает риск блокировки педалей.**

## НАРУШЕНИЯ РАБОТЫ (1/4)

Рекомендации, приведенные ниже, помогут Вам быстро временно устранить неисправности, однако, по соображениям безопасности, при первой же возможности обратитесь к представителю производителя.

При включении стартера	ВОЗМОЖНЫЕ ПРИЧИНЫ	ЧТО ДЕЛАТЬ
Сигнальные лампы на щитке приборов гаснут или не загораются, стартер не включается.	Клеммы аккумуляторной батареи плохо затянуты, не подключены или окислены.	Обратитесь на сервисную станцию компании-производителя.
	Аккумуляторная батарея разряжена или вышла из строя.	Подсоедините исправную аккумуляторную батарею к разряженной. См. раздел «Аккумуляторная батарея: как действовать, если батарея разряжена», глава 5, или при необходимости замените аккумуляторную батарею. Не передвигайте автомобиль, толкая его сзади, если рулевая колонка заблокирована.
Двигатель не запускается.	Не выполнены условия запуска.	См. раздел «Запуск/остановка двигателя» в главе 2.
Рулевая колонка не разблокировалась.	Рулевое колесо заблокировано.	Для разблокировки рулевой колонки слегка поверните ключ в замке зажигания и рулевое колесо (см. раздел «Замок зажигания», глава 2).

## НАРУШЕНИЯ РАБОТЫ (2/4)

В движении	ВОЗМОЖНЫЕ ПРИЧИНЫ	ЧТО ДЕЛАТЬ
Вибрация.	Недостаточное давление воздуха в шинах, неправильная балансировка колес или их повреждение.	Проверьте давление в шинах; если оно соответствует норме, обратитесь на сервисную станцию компании-производителя.
Закипание охлаждающей жидкости.	Механическая неисправность: пробита прокладка головки блока цилиндров.	Остановите двигатель. Обратитесь на сервисную станцию компании-производителя.
Из-под капота идет дым.	Замыкание или течь системы охлаждения.	Остановитесь, выключите зажигание, отойдите от автомобиля и позвоните на сервисную станцию компании-производителя.
Горит сигнальная лампа давления масла:  на повороте или при торможении автомобиля  гаснет не сразу или продолжает гореть при увеличении частоты вращения коленчатого вала двигателя	Слишком низкий уровень масла.  Недостаточное давление масла.	Долейте масло (см. раздел «Уровень масла в двигателе, долив/заправка», глава 4).  Остановитесь и обратитесь на сервисную станцию компании-производителя.
Выход белого дыма из выхлопной трубы.	Это не всегда является нарушением работы, дым может выделяться во время регенерации противосажевого фильтра.	См. раздел «Особенность автомобилей с дизельным двигателем» в главе 2.

## НАРУШЕНИЯ РАБОТЫ (3/4)

### В движении

### ВОЗМОЖНЫЕ ПРИЧИНЫ

### ЧТО ДЕЛАТЬ

Тугое вращение рулевого колеса.

Перегрев усилителя рулевого управления.

Обратитесь на сервисную станцию компании-производителя.

Двигатель перегревается. Горят сигнальная лампа аварийной температуры охлаждающей жидкости и сигнальная лампа экстренной остановки STOP.

Неисправен вентилятор системы охлаждения двигателя.

Прекратите движение, остановите двигатель и обратитесь на сервисную станцию компании-производителя.

Течь охлаждающей жидкости.

Проверьте расширительный бачок, в нем должна быть охлаждающая жидкость. Если охлаждающая жидкость отсутствует, срочно обратитесь на сервисную станцию компании-производителя.



**Радиатор:** при доливе большого объема охлаждающей жидкости необходимо помнить, что не следует заливать холодную жидкость, если двигатель автомобиля сильно нагрет. После любой операции на автомобиле, требующей даже частичного слива жидкости из системы охлаждения, ее следует наполнить свежей смесью, приготовленной в соответствующих пропорциях. Помните: можно использовать только те марки охлаждающей жидкости, которые рекомендованы к применению техническими отделами компании-производителя.

## НАРУШЕНИЯ РАБОТЫ (4/4)

<b>Электрическое оборудование</b>	<b>ВОЗМОЖНЫЕ ПРИЧИНЫ</b>	<b>ЧТО ДЕЛАТЬ</b>
Не работают стеклоочистители.	Щетки стеклоочистителя примерзли к стеклу. Неисправность электрической цепи.	Освободите щетки стеклоочистителей перед включением стеклоочистителей. Обратитесь на сервисную станцию компании-производителя.
Стеклоочиститель не останавливается.	Неисправность электрического управления	Обратитесь на сервисную станцию компании-производителя.
Повышенная частота мигания указателей поворота.	Перегорела лампа.	Обратитесь к разделам «Фары головного света: замена ламп» или «Задние фонари: замена ламп», глава 5.
Не работают указатели поворота и аварийной световой сигнализации.	Неисправность электрической цепи.	Обратитесь на сервисную станцию компании-производителя.
Фары не включаются или не выключаются.	Неисправность электрической цепи или управления.	Обратитесь на сервисную станцию компании-производителя.
Следы конденсата в фарах.	Наличие конденсата на отражателях фар может быть закономерным следствием изменения температуры наружного воздуха. В этом случае конденсат исчезнет вскоре после включения фар.	





# Глава 6: Технические характеристики

Идентификационные таблички .....	6.2
Характеристики двигателей .....	6.5
Габаритные размеры .....	6.6
Характеристики массы .....	6.8
Запасные части и ремонтные работы .....	6.9
Документальное подтверждение технического обслуживания .....	6.10
Проверка антикоррозионного покрытия .....	6.16

## ИДЕНТИФИКАЦИОННЫЕ ТАБЛИЧКИ АВТОМОБИЛЯ (1/2)

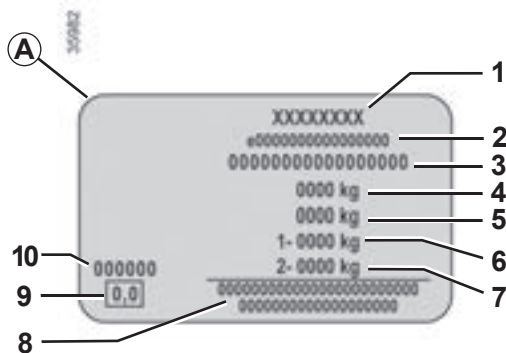

При заказе запасных частей необходимо ссылаться на информацию, которая содержится на идентификационной табличке изготовителя.

### Табличка изготовителя А

- 1 Название изготовителя.
- 2 Основной номер сертификации. Полный номер указан в паспорте автомобиля (ПТС).
- 3 Идентификационный номер.  
**В зависимости от комплектации автомобиля данная информация отображена на маркировке В.**
- 4 Максимальная разрешенная масса автомобиля с грузом (ММАС).

- 5 Максимальная разрешенная масса полностью загруженного автомобиля с прицепом (МТР).
- 6 Максимальная разрешенная нагрузка (ММТА) на переднюю ось.
- 7 Максимальная разрешенная нагрузка на задние колеса.
- 8 Предназначено для нанесения информации партнеров или дополнительной информации.
- 9 Выпуск отработавших газов в дизельном двигателе.
- 10 Номер краски (код цвета).

## ИДЕНТИФИКАЦИОННЫЕ ТАБЛИЧКИ АВТОМОБИЛЯ (2/2)

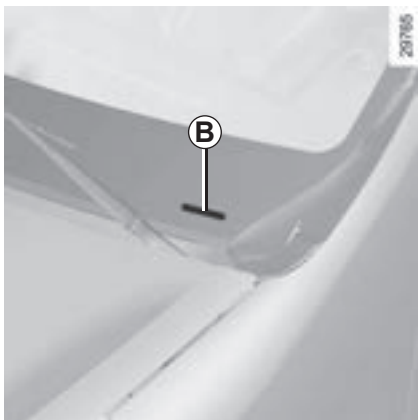

Для доступа к номеру VIN на кузове автомобиля, отсоедините крышку **C** с помощью инструмента типа отвертки с плоским лезвием.

## ИДЕНТИФИКАЦИОННЫЕ ТАБЛИЧКИ ДВИГАТЕЛЯ

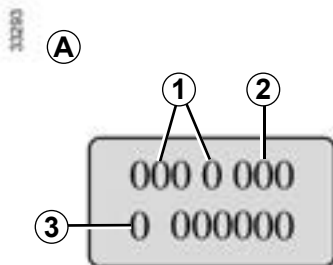

При заказе запасных частей необходимо сослаться на информацию, которая содержится в табличке на двигателе или на наклейке А.

(ее расположение зависит от двигателя)

- 1 Тип двигателя.
- 2 Индекс двигателя.
- 3 Заводской номер двигателя.

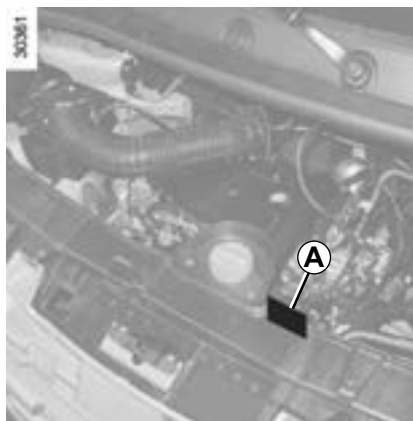
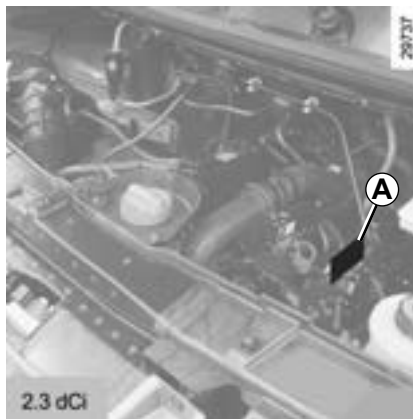

## ХАРАКТЕРИСТИКИ ДВИГАТЕЛЯ

Тип двигателя (указан на табличке изготовителя)	М9Т
Рабочий объем двигателя, см <sup>3</sup>	2 299
Впрыск топлива	Дизельный двигатель
Тип топлива	Дизельное топливо

# ГАБАРИТНЫЕ РАЗМЕРЫ, м (1/2)

3M79

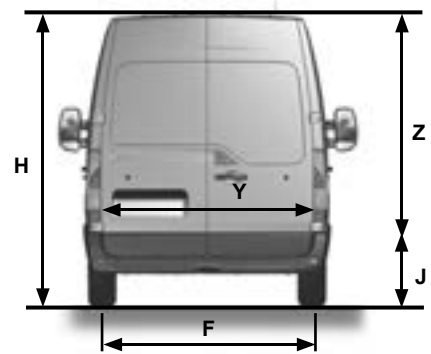
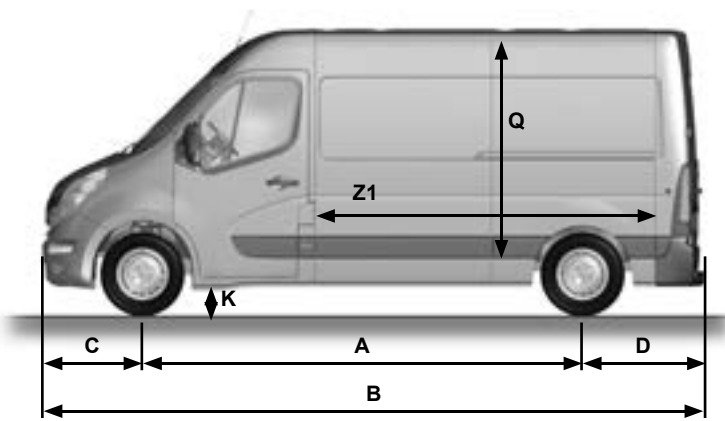

## ГАБАРИТЫ АВТОМОБИЛЯ, м (2/2)

Автомобили в полной комплектации и без последующих изменений

	Короткобазный (L1)	Среднебазный (L2)	Среднебазный (L2,5)	Длиннобазный (L3)	Длиннобазный (L4)
<b>A</b>	3,182	3,682	4,006	3,682 → 4,332	4,332
<b>B</b>	5,048	5,548	5,967	6,198	6,848
<b>C</b>	0,842				
<b>D</b>	1,024			1,024 → 1,674	1,575 → 1,674
<b>E</b>	1,750				
<b>F</b>	1,730	1,730 → 1,860		1,612 → 1,730	1,612
<b>G</b>	2,470				
<b>H</b>	2,222 → 2,500	2,256 → 2,745	2,256 → 2,261	2,270 → 2,815	2,267 → 2,808
<b>J</b>	0,546 → 0,560	0,543 → 0,787	0,735 → 0,740	0,542 → 0,775	0,700 → 0,789
<b>K</b>	0,189 → 0,196	0,166 → 0,185	0,166	0,166 → 0,208	0,166 → 0,178
<b>Q</b>	1,700 → 1,894	1,894 → 2,144	-	1,798 → 2,048	
<b>Y</b>	1,580		-	1,580	
<b>Z</b>	1,627	1,820	-	1,724 → 1,820	1,724
<b>Z1</b>	2,583	3,083	-	3,733	4,383

## МАССОВЫЕ ХАРАКТЕРИСТИКИ, кг

Данные массовые характеристики указаны для автомобиля в базовой комплектации и без дополнительного оборудования: они изменяются в зависимости от уровня комплектации Вашего автомобиля. Обратитесь к представителю компании-производителя.

	Модификации массой до 3,5 тонн	Модификация массой 4,5 тонны
<b>Максимальная разрешенная масса автомобиля с загрузкой</b> <b>Максимальная разрешенная масса автомобиля с прицепом</b>	Эти массовые характеристики указаны на табличке изготовителя автомобиля (см. раздел "Идентификационные таблички" в главе 6.)	
<b>Масса буксируемого прицепа, оборудованного тормозами*</b>	получается вычитанием: <b>максимальная разрешенная масса автомобиля с прицепом - максимальная разрешенная масса автомобиля</b>	
<b>Масса буксируемого прицепа, не оборудованного тормозами*</b>	750	
<b>Максимально допустимая нагрузка на тягово-сцепное устройство*</b>	100	120

### \* Масса буксируемого прицепа (буксировка жилого прицепа, катера и т. п.)

Буксировка запрещается, если максимальная разрешенная масса полностью загруженного автомобиля с прицепом (MTR) равна максимальной разрешенной массе автомобиля с нагрузкой (ММАС) либо если на фирменной табличке MTR указана равной нулю (или вовсе не указана).

- Следует помнить, что масса буксируемого прицепа регламентируется местным законодательством и, в частности, правилами дорожного движения. По поводу тягово-сцепного устройства обращайтесь к представителям производителя.
- В любом случае при буксировке **недопустимо превышение максимальной разрешенной массы (автомобиль и буксируемый прицеп)**. Однако, допускается:
  - превышение максимально разрешенной нагрузки на задние колеса максимум на 15 %,
  - превышение максимально разрешенной массы автомобиля с загрузкой максимум на 10 %, но не более чем на 100 кг.В обоих случаях максимальная скорость автомобиля с прицепом не должна превышать 80 км/ч (в соответствии с местным законодательством) и давление в шинах должно быть увеличено на 0,2 бар (3 PSI).
- Мощность двигателя и способность автомобиля преодолевать подъемы уменьшаются в условиях высокогорья, мы рекомендуем уменьшать максимальную загрузку на 10 % на 1000 м подъема и затем дополнительно на 10 % на каждые 1000 м подъема.



## **ЗАПАСНЫЕ ЧАСТИ И РЕМОНТНЫЕ РАБОТЫ**

Оригинальные запасные части созданы на основе очень жестких технических требований и подвергаются специальным испытаниям. Поэтому они соответствуют всем техническим требованиям к аналогичным деталям, устанавливаемым на новые автомобили.

Используя оригинальные запасные части компании-производителя, Вы сможете обеспечить долговечность и исправность Вашего автомобиля. Кроме того, на ремонтные работы, выполненные специалистами сервисной станции компании-производителя с использованием оригинальных запасных частей, дается гарантия согласно условиям, приведенным на обороте заказ-наряда на ремонт.

# ПОДТВЕРЖДАЮЩИЕ ДОКУМЕНТЫ ТЕХНИЧЕСКОГО ОБСЛУЖИВАНИЯ (1/6)

VIN (ИНА): .....

Дата: _____ Км: _____ № счета-фактуры: _____		Комментарии/разное
<b>Тип работ:</b> Проверка <input type="checkbox"/> ..... <input type="checkbox"/>	<b>Печать</b>	
<b>Проверка антикоррозионного покрытия:</b> В НОРМЕ <input type="checkbox"/> Не в НОРМЕ* <input type="checkbox"/> *См. специальную страницу		
Дата: _____ Км: _____ № счета-фактуры: _____		Комментарии/разное
<b>Тип работ:</b> Проверка <input type="checkbox"/> ..... <input type="checkbox"/>	<b>Печать</b>	
<b>Проверка антикоррозионного покрытия:</b> В НОРМЕ <input type="checkbox"/> Не в НОРМЕ* <input type="checkbox"/> *См. специальную страницу		
Дата: _____ Км: _____ № счета-фактуры: _____		Комментарии/разное
<b>Тип работ:</b> Проверка <input type="checkbox"/> ..... <input type="checkbox"/>	<b>Печать</b>	
<b>Проверка антикоррозионного покрытия:</b> В НОРМЕ <input type="checkbox"/> Не в НОРМЕ* <input type="checkbox"/> *См. специальную страницу		

# ПОДТВЕРЖДАЮЩИЕ ДОКУМЕНТЫ ТЕХНИЧЕСКОГО ОБСЛУЖИВАНИЯ (2/6)

VIN (ИНА): .....

Дата: _____ Км: _____		№ счета-фактуры: _____	Комментарии/разное
<b>Тип работ:</b> Проверка <input type="checkbox"/> ..... <input type="checkbox"/>		<b>Печать</b>	
<b>Проверка антикоррозионного покрытия:</b> В НОРМЕ <input type="checkbox"/> Не В НОРМЕ* <input type="checkbox"/> *См. специальную страницу			
Дата: _____ Км: _____		№ счета-фактуры: _____	Комментарии/разное
<b>Тип работ:</b> Проверка <input type="checkbox"/> ..... <input type="checkbox"/>		<b>Печать</b>	
<b>Проверка антикоррозионного покрытия:</b> В НОРМЕ <input type="checkbox"/> Не В НОРМЕ* <input type="checkbox"/> *См. специальную страницу			
Дата: _____ Км: _____		№ счета-фактуры: _____	Комментарии/разное
<b>Тип работ:</b> Проверка <input type="checkbox"/> ..... <input type="checkbox"/>		<b>Печать</b>	
<b>Проверка антикоррозионного покрытия:</b> В НОРМЕ <input type="checkbox"/> Не В НОРМЕ* <input type="checkbox"/> *См. специальную страницу			

# ПОДТВЕРЖДАЮЩИЕ ДОКУМЕНТЫ ТЕХНИЧЕСКОГО ОБСЛУЖИВАНИЯ (3/6)

VIN (ИНА): .....

Дата:		Км:	№ счета-фактуры:	Комментарии/разное
<b>Тип работ:</b> Проверка <input type="checkbox"/> ..... <input type="checkbox"/>		<b>Печать</b>		
<b>Проверка антикоррозионного покрытия:</b> В НОРМЕ <input type="checkbox"/> Не В НОРМЕ* <input type="checkbox"/> *См. специальную страницу				
Дата:		Км:	№ счета-фактуры:	Комментарии/разное
<b>Тип работ:</b> Проверка <input type="checkbox"/> ..... <input type="checkbox"/>		<b>Печать</b>		
<b>Проверка антикоррозионного покрытия:</b> В НОРМЕ <input type="checkbox"/> Не В НОРМЕ* <input type="checkbox"/> *См. специальную страницу				
Дата:		Км:	№ счета-фактуры:	Комментарии/разное
<b>Тип работ:</b> Проверка <input type="checkbox"/> ..... <input type="checkbox"/>		<b>Печать</b>		
<b>Проверка антикоррозионного покрытия:</b> В НОРМЕ <input type="checkbox"/> Не В НОРМЕ* <input type="checkbox"/> *См. специальную страницу				

# ПОДТВЕРЖДАЮЩИЕ ДОКУМЕНТЫ ТЕХНИЧЕСКОГО ОБСЛУЖИВАНИЯ (4/6)

VIN (ИНА): .....

Дата: _____ Км: _____		№ счета-фактуры: _____	Комментарии/разное
<b>Тип работ:</b> Проверка <input type="checkbox"/> ..... <input type="checkbox"/>		<b>Печать</b>	
<b>Проверка антикоррозионного покрытия:</b> В НОРМЕ <input type="checkbox"/> Не В НОРМЕ* <input type="checkbox"/> *См. специальную страницу			
Дата: _____ Км: _____		№ счета-фактуры: _____	Комментарии/разное
<b>Тип работ:</b> Проверка <input type="checkbox"/> ..... <input type="checkbox"/>		<b>Печать</b>	
<b>Проверка антикоррозионного покрытия:</b> В НОРМЕ <input type="checkbox"/> Не В НОРМЕ* <input type="checkbox"/> *См. специальную страницу			
Дата: _____ Км: _____		№ счета-фактуры: _____	Комментарии/разное
<b>Тип работ:</b> Проверка <input type="checkbox"/> ..... <input type="checkbox"/>		<b>Печать</b>	
<b>Проверка антикоррозионного покрытия:</b> В НОРМЕ <input type="checkbox"/> Не В НОРМЕ* <input type="checkbox"/> *См. специальную страницу			

# ПОДТВЕРЖДАЮЩИЕ ДОКУМЕНТЫ ТЕХНИЧЕСКОГО ОБСЛУЖИВАНИЯ (5/6)

VIN (ИНА): .....

Дата: _____ Км: _____ № счета-фактуры: _____		Комментарии/разное
<b>Тип работ:</b> Проверка <input type="checkbox"/> ..... <input type="checkbox"/>	<b>Печать</b>	
<b>Проверка антикоррозионного покрытия:</b> В НОРМЕ <input type="checkbox"/> Не В НОРМЕ* <input type="checkbox"/> *См. специальную страницу		
Дата: _____ Км: _____ № счета-фактуры: _____		Комментарии/разное
<b>Тип работ:</b> Проверка <input type="checkbox"/> ..... <input type="checkbox"/>	<b>Печать</b>	
<b>Проверка антикоррозионного покрытия:</b> В НОРМЕ <input type="checkbox"/> Не В НОРМЕ* <input type="checkbox"/> *См. специальную страницу		
Дата: _____ Км: _____ № счета-фактуры: _____		Комментарии/разное
<b>Тип работ:</b> Проверка <input type="checkbox"/> ..... <input type="checkbox"/>	<b>Печать</b>	
<b>Проверка антикоррозионного покрытия:</b> В НОРМЕ <input type="checkbox"/> Не В НОРМЕ* <input type="checkbox"/> *См. специальную страницу		

# ПОДТВЕРЖДАЮЩИЕ ДОКУМЕНТЫ ТЕХНИЧЕСКОГО ОБСЛУЖИВАНИЯ (6/6)

VIN (ИНА): .....

Дата:		Км:	№ счета-фактуры:	Комментарии/разное
<b>Тип работ:</b> Проверка <input type="checkbox"/> ..... <input type="checkbox"/>		<b>Печать</b>		
<b>Проверка антикоррозионного покрытия:</b> В НОРМЕ <input type="checkbox"/> Не В НОРМЕ* <input type="checkbox"/> *См. специальную страницу				
Дата:		Км:	№ счета-фактуры:	Комментарии/разное
<b>Тип работ:</b> Проверка <input type="checkbox"/> ..... <input type="checkbox"/>		<b>Печать</b>		
<b>Проверка антикоррозионного покрытия:</b> В НОРМЕ <input type="checkbox"/> Не В НОРМЕ* <input type="checkbox"/> *См. специальную страницу				
Дата:		Км:	№ счета-фактуры:	Комментарии/разное
<b>Тип работ:</b> Проверка <input type="checkbox"/> ..... <input type="checkbox"/>		<b>Печать</b>		
<b>Проверка антикоррозионного покрытия:</b> В НОРМЕ <input type="checkbox"/> Не В НОРМЕ* <input type="checkbox"/> *См. специальную страницу				

# ПРОВЕРКА АНТИКОРРОЗИОННОГО ПОКРЫТИЯ (1/6)

В случае, когда продолжение действия гарантии обусловлено ремонтом, этот ремонт указывается ниже.

VIN (ИНА): .....

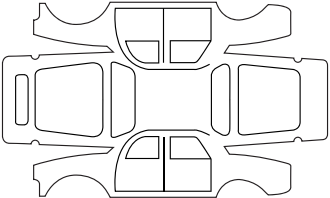
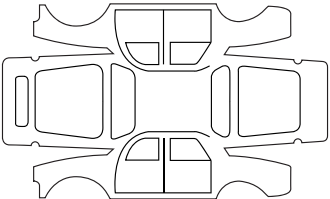
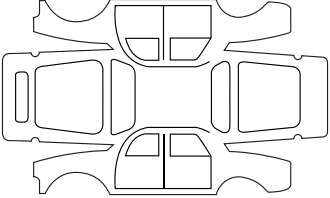
Выполняемый в связи с коррозией ремонт:		Печать
Дата ремонта:		
Выполняемый ремонт:		Печать
Дата ремонта:		
Выполняемый ремонт:		Печать
Дата ремонта:		



## ПРОВЕРКА АНТИКОРРОЗИОННОГО ПОКРЫТИЯ (2/6)

В случае, когда продолжение действия гарантии обусловлено ремонтом, этот ремонт указывается ниже.

VIN (ИНА): .....

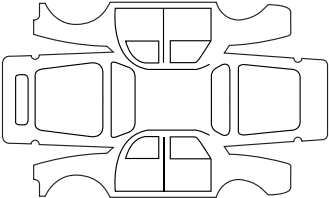
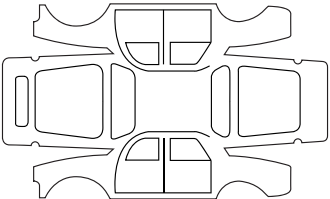
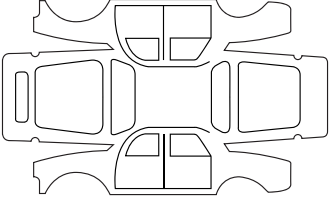
Выполняемый в связи с коррозией ремонт:		Печать
Дата ремонта:		
Выполняемый ремонт:		Печать
Дата ремонта:		
Выполняемый ремонт:		Печать
Дата ремонта:		

## ПРОВЕРКА АНТИКОРРОЗИОННОГО ПОКРЫТИЯ (3/6)

В случае, когда продолжение действия гарантии обусловлено ремонтом, этот ремонт указывается ниже.

VIN (ИНА): .....

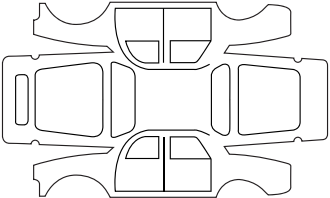
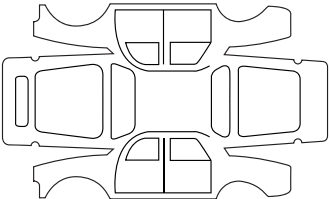
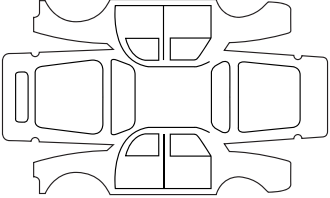
Выполняемый в связи с коррозией ремонт:		Печать
Дата ремонта:		
Выполняемый ремонт:		Печать
Дата ремонта:		
Выполняемый ремонт:		Печать
Дата ремонта:		

## ПРОВЕРКА АНТИКОРРОЗИОННОГО ПОКРЫТИЯ (4/6)

В случае, когда продолжение действия гарантии обусловлено ремонтом, этот ремонт указывается ниже.

VIN (ИНА): .....

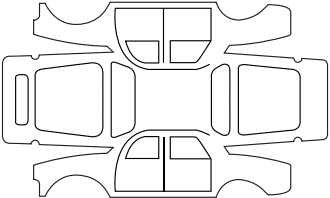
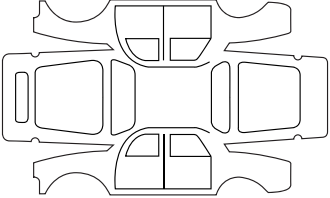
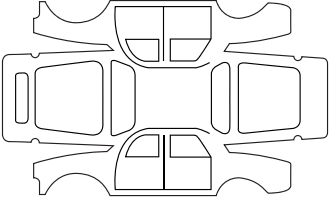
Выполняемый в связи с коррозией ремонт:		Печать
Дата ремонта:		
Выполняемый ремонт:		Печать
Дата ремонта:		
Выполняемый ремонт:		Печать
Дата ремонта:		

## ПРОВЕРКА АНТИКОРРОЗИОННОГО ПОКРЫТИЯ (5/6)

В случае, когда продолжение действия гарантии обусловлено ремонтом, этот ремонт указывается ниже.

VIN (ИНА): .....

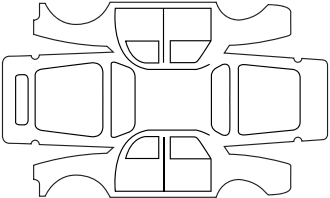
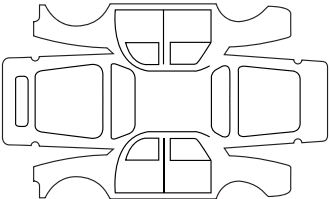
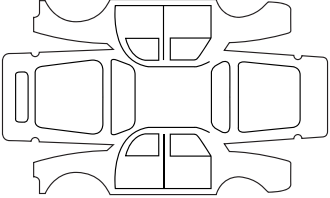
Выполняемый в связи с коррозией ремонт:		Печать
Дата ремонта:		
Выполняемый ремонт:		Печать
Дата ремонта:		
Выполняемый ремонт:		Печать
Дата ремонта:		

## ПРОВЕРКА АНТИКОРРОЗИОННОГО ПОКРЫТИЯ (6/6)

В случае, когда продолжение действия гарантии обусловлено ремонтом, этот ремонт указывается ниже.

VIN (ИНА): .....

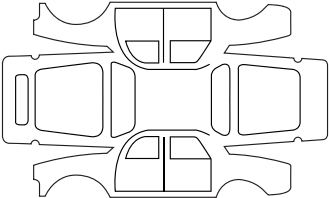
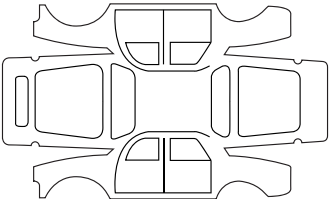
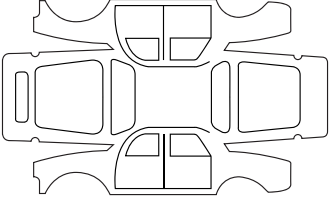
Выполняемый в связи с коррозией ремонт:		Печать
Дата ремонта:		
Выполняемый ремонт:		Печать
Дата ремонта:		
Выполняемый ремонт:		Печать
Дата ремонта:		



# АЛФАВИТНЫЙ УКАЗАТЕЛЬ (1/4)

## Е

ESC: система поддержания курсовой устойчивости..... 2.16 → 2.20

## А

АБС ..... 2.16 → 2.20

аварийная световая сигнализация ..... 1.97

аварийный сигнал ..... 1.97

автомагнитола

    место под установку ..... 5.40

автоматическое запираение открывающихся элементов кузова при движении ..... 1.10

аккумуляторная батарея ..... 4.12

    неисправность ..... 5.33 – 5.34

антиблокировочная система (АБС) ..... 2.16 → 2.20

антикоррозийная защита ..... 4.13

антипробуксовочная система ..... 2.16 → 2.20

## Б

багажное отделение ..... 3.28

безопасность детей ..... 1.2, 1.30 – 1.31, 1.35 → 1.53, 1.66 → 1.68

бортовой компьютер ..... 1.79 – 1.80

буксировка ..... 3.28

    буксировка ..... 6.8

    при неисправности ..... 5.38 – 5.39

    управление ..... 2.18

буксировочные кольца ..... 5.4

буксируемая масса ..... 6.8

## В

вентиляционные решетки ..... 3.2 – 3.3

вентиляция ..... 3.13

    система кондиционирования воздуха ..... 3.2 – 3.3

вещевой ящик ..... 3.19 → 3.24

вещевые ящики ..... 3.19 → 3.24

внутренняя отделка салона

    техническое обслуживание ..... 4.15 – 4.16

возждение автомобиля ..... 2.2, 2.10, 2.16 → 2.23, 2.31

## Г

громкоговорители

    место под установку ..... 5.40

## Д

давление в шинах ..... 2.21 → 2.23, 4.11

двери ..... 1.11 – 1.12, 1.15 – 1.16

двигатель

    технические характеристики ..... 6.5

декоративные колесные колпаки ..... 5.11 – 5.12

дети ..... 1.2, 1.30 – 1.31

детские сиденья ..... 1.30 – 1.31, 1.35 → 1.53

диаметр разворота ..... 6.6 – 6.7

дисплей ..... 1.79 – 1.80

домкрат ..... 5.4

документы на техническое обслуживание ..... 6.10 → 6.15

дополнительная система ..... 3.13

дополнительное оборудование ..... 5.41

дорожный просвет ..... 6.6 – 6.7

## Е

емкости

    стеклоомыватели ..... 4.10

## Ж

жидкость системы охлаждения двигателя ..... 4.9

## З

заднее многоместное сиденье ..... 3.25 – 3.26

задний ход

    движение ..... 2.14

замена колеса ..... 5.2 → 5.4, 5.11 → 5.15, 5.17

замена ламп ..... 5.21 – 5.22, 5.25 → 5.27

замена масла ..... 4.6 – 4.7

запасное колесо ..... 5.2 – 5.3

запасные части ..... 6.9

запирание дверей ..... 1.2 → 1.5, 1.10, 1.13 – 1.14

заправочная емкость агрегатов ..... 4.8 → 4.10

заправочная емкость топливного бака ..... 1.98

запуск двигателя ..... 2.3

## АЛФАВИТНЫЙ УКАЗАТЕЛЬ (2/4)

звуковая и световая сигнализация .....	1.97
звуковая сигнализация .....	1.11 – 1.12
звуковой сигнал напоминания о невыключенном освещении .	1.94
зеркала заднего вида .....	1.90

### И

идентификационные таблички .....	6.2 – 6.3
идентификационные таблички изготовителя .....	6.2
идентификация автомобиля .....	6.2 – 6.3

### К

капот .....	4.2
качество топлива .....	1.99
ключ для снятия декоративного колпака .....	5.4, 5.11 – 5.12
ключи .....	1.2 → 1.5
колеса (безопасность) .....	5.18 → 5.20
колесный ключ .....	5.4
комплект для накачивания шин .....	5.5 → 5.10
Контроль сцепления с дорогой .....	2.19
контрольно-измерительные приборы .....	1.74 → 1.80
крепежные кольца .....	3.28 – 3.29

### Л

лакокрасочное покрытие	
номер .....	6.2
техническое обслуживание .....	4.13 – 4.14
лампы	
замена .....	5.21 – 5.22, 5.25 → 5.27

### М

маслоизмерительный щуп .....	4.4 – 4.5
массовые характеристики .....	6.8
место водителя .....	1.70 → 1.73
место под установку автомагнитолы .....	5.40
моторное масло .....	4.4 → 4.7
мытьё .....	4.13 – 4.14

### Н

набор инструментов .....	5.4
накачивание шин .....	4.11

наружная световая сигнализация .....	1.93 → 1.96
неисправности .....	5.42 → 5.45

### О

обдур	
ветровое стекло .....	3.4, 3.7 → 3.12
обкатка автомобиля .....	2.2
освещение салона:	
замена ламп .....	5.27
освещение:	
салона .....	3.16
особенности эксплуатации шин в зимних условиях .....	5.20
особенность автомобилей с дизельным двигателем .....	2.7
остановка двигателя .....	2.3
отключение подушек безопасности переднего пассажира .....	1.66 → 1.68
отпирание дверей .....	1.8 – 1.9
охлаждающая жидкость .....	1.78
охрана окружающей среды .....	2.13

### П

пепельница .....	3.18
перевозка грузов	
в багажном отделении .....	3.28 – 3.29
перевозка детей .....	1.30 – 1.31, 1.35 → 1.53, 1.66 → 1.68
передние сиденья .....	1.17
переключение передач .....	2.14
плавкие предохранители .....	5.28 → 5.32
плафон .....	3.16, 5.27
подголовники .....	1.20
подкачка топлива .....	1.98 – 1.99
подушка безопасности .....	1.25 → 1.28
включение подушек безопасности переднего пассажира .....	1.66 → 1.68
отключение подушек безопасности переднего пассажира .....	1.66 → 1.68
подъем автомобиля	
замена колеса .....	5.4, 5.13 → 5.15, 5.17
поручень .....	3.17



## АЛФАВИТНЫЙ УКАЗАТЕЛЬ (3/4)

преднатяжители	
передних ремней безопасности .....	1.25 → 1.27
приборы наружного освещения и сигнализации .....	1.93 → 1.96
прикуриватель .....	3.18
пробка топливного бака .....	1.98 – 1.99
проверка антикоррозийной защиты .....	6.16 → 6.21
прокол .....	5.2 → 5.10, 5.13 → 5.15, 5.17
пульт дистанционного управления замками дверей .....	1.2 → 1.5
элементы питания .....	5.35

### Р

размеры .....	6.6 – 6.7
расход топлива .....	2.8 → 2.11
регулирование температуры .....	3.13
регулировка места водителя .....	1.21
регулировка передних сидений .....	1.17
регулировка сидений .....	1.21
режим ЕСО .....	2.9
режим движения ЕСО .....	2.8 → 2.11
режим стоп-старт .....	2.4 → 2.6
рекомендации по снижению токсичности .....	2.12
рекомендации по управлению .....	2.8 → 2.11
ремни безопасности .....	1.21 → 1.23, 1.28
роботизированная коробка передач .....	2.37 → 2.42
розетка питания дополнительного оборудования .....	3.18
рулевое колесо	
регулировка .....	1.69
рычаг переключения передач .....	2.14, 2.37 → 2.42

### С

сигнал потери давления в шинах .....	2.21 → 2.23
сигнальные лампы .....	1.74 → 1.78
сиденья с подогревом .....	1.17
система кондиционирования воздуха .....	3.2 → 3.13
система контроля при трогании на подъеме .....	2.16 → 2.20
система навигации .....	1.88 – 1.89, 3.27
система ограничения скорости .....	2.24 → 2.26
система отопления .....	3.2 → 3.6, 3.13
система отопления и вентиляции .....	3.2 – 3.3, 3.7 → 3.13
система пассивной безопасности .....	1.28

система пассивной безопасности водителя и переднего пассажира .....	1.25 → 1.27
система поддержания и ограничения скорости .....	2.24 → 2.30
система поддержания курсовой устойчивости: ESC .....	2.16 → 2.20
система поддержания скорости .....	2.27 → 2.30
система помощи при парковке .....	2.32 – 2.33
система экстренного торможения .....	2.16 → 2.20
солнцезащитный козырек .....	3.17
сопровождение светом до дверей .....	1.94
стекла .....	3.14 – 3.15
стеклоочиститель/стеклоомыватель .....	1.91 – 1.92
стеклоподъемники .....	3.14 – 3.15
стоп-старт .....	2.4 → 2.6
стояночный тормоз .....	2.15
ступеньки .....	5.37

### Т

температура наружного воздуха .....	1.88 – 1.89
технические характеристики .....	6.2 – 6.3, 6.6 → 6.9
техническое обслуживание .....	2.12
топливный бак .....	1.98 – 1.99
топливо	
долив жидкости .....	1.98 – 1.99
качество .....	1.98
расход .....	2.8 → 2.11
советы по экономии .....	2.8 → 2.11
тормозная жидкость .....	4.8

### У

указатели поворотов .....	1.97
указатели:	
на щитке приборов .....	1.74 → 1.78
поворота .....	1.97
уменьшение токсичности отработавших газов	
рекомендации .....	2.12
уровень масла в двигателе .....	1.78, 4.4 → 4.7
уровень топлива .....	1.78
уровни:	
жидкость в насосе гидроусилителя рулевого управления .....	4.10
охлаждающая жидкость .....	4.9

## АЛФАВИТНЫЙ УКАЗАТЕЛЬ (4/4)

тормозная жидкость .....	4.8
усилитель рулевого управления .....	1.69
установка автомагнитолы .....	5.40
установка точного времени .....	1.88 – 1.89
устройства безопасности для детей 1.27, 1.30 – 1.31, 1.35 → 1.53, 1.66 → 1.68	
уход:	
внутренняя отделка салона .....	4.15 – 4.16
кузов автомобиля .....	4.13 – 4.14
механическое оборудование .....	6.10 → 6.15

### Ф

фильтр .....	4.10
фонари/фары:	
аварийной сигнализации .....	5.25
ближнего света .....	1.93, 5.21 – 5.22, 5.25
габаритные .....	1.93, 5.21 – 5.22
дальнего света .....	1.94, 5.21 – 5.22
дневного света .....	5.21 – 5.22
заднего хода .....	5.25
поворота .....	5.21 – 5.22
противотуманные .....	1.95, 5.25
регулировка света фар в вертикальной плоскости .....	1.96
стоп-сигнала .....	5.25 – 5.26

### Х

характеристики двигателей .....	6.5
холостой ход .....	2.35

### Ц

центральный замок дверей .....	1.2 → 1.5, 1.8 → 1.10, 1.13 → 1.16
--------------------------------	------------------------------------

### Ч

часы .....	1.88 – 1.89
------------	-------------

### Ш

шины .....	2.21 → 2.23, 4.11, 5.18 → 5.20
------------	--------------------------------

### Щ

щетki стеклоочистителей .....	5.37
-------------------------------	------

щиток приборов .....	1.74 → 1.80
----------------------	-------------

### Э

электрическая регулировка света фар в вертикальной плоскости	1.96
--	------

### Ч

чистка:	
внутри автомобиля .....	4.15 – 4.16



( [www.renault.ru/my-renault/](http://www.renault.ru/my-renault/) )

RENAULT S.A.S. SOCIÉTÉ PAR ACTIONS SIMPLIFIÉE AU CAPITAL DE 533 941 113 € / 13-15, QUAI LE GALLO  
92100 BOULOGNE-BILLANCOURT R.C.S. NANTERRE 780 129 987 — SIRET 780 129 987 03591 / TÉL. : 0810 40 50 60

NU 1033-1 – 77 11 408 675 – 09/2014 – Edition russe

